

1 2 3 4 5 6 7

A
B
C
D
E
F
G
H
I
J

A
B
C
D
E
F
G
H
I
J

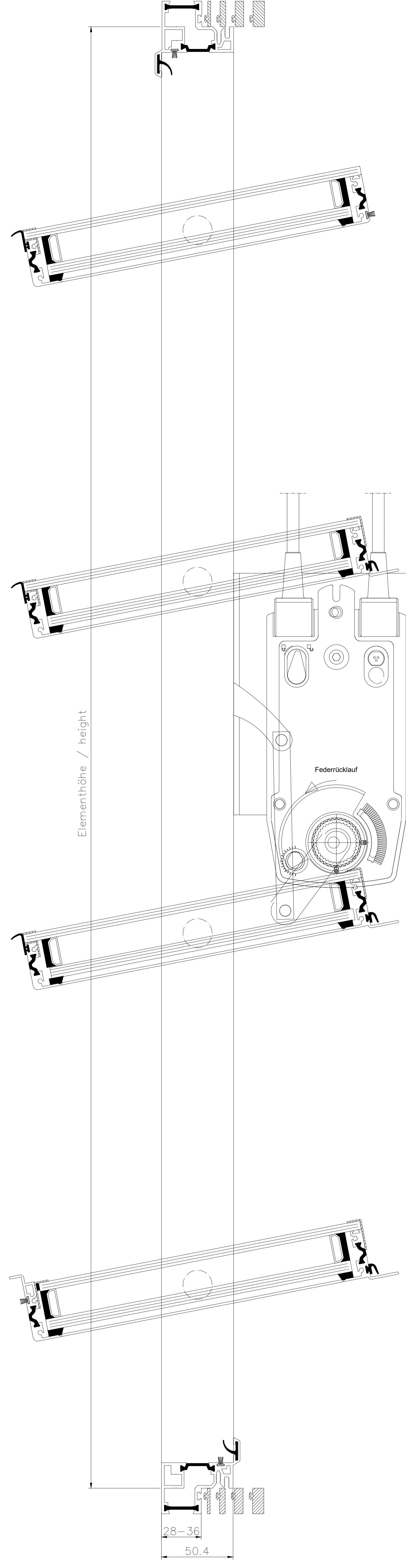
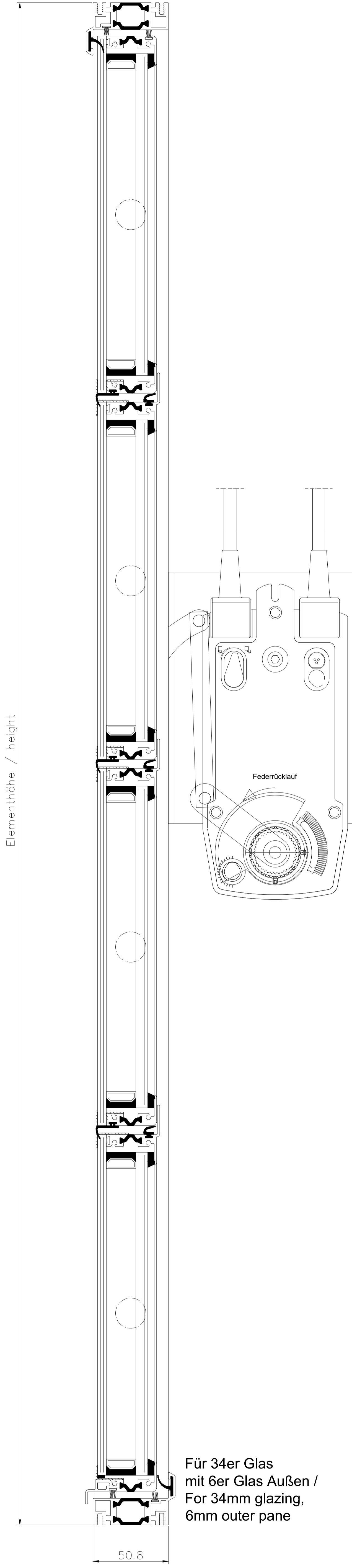

Für 34er Glas
mit 6er Glas Außen /
For 34mm glazing,
6mm outer pane

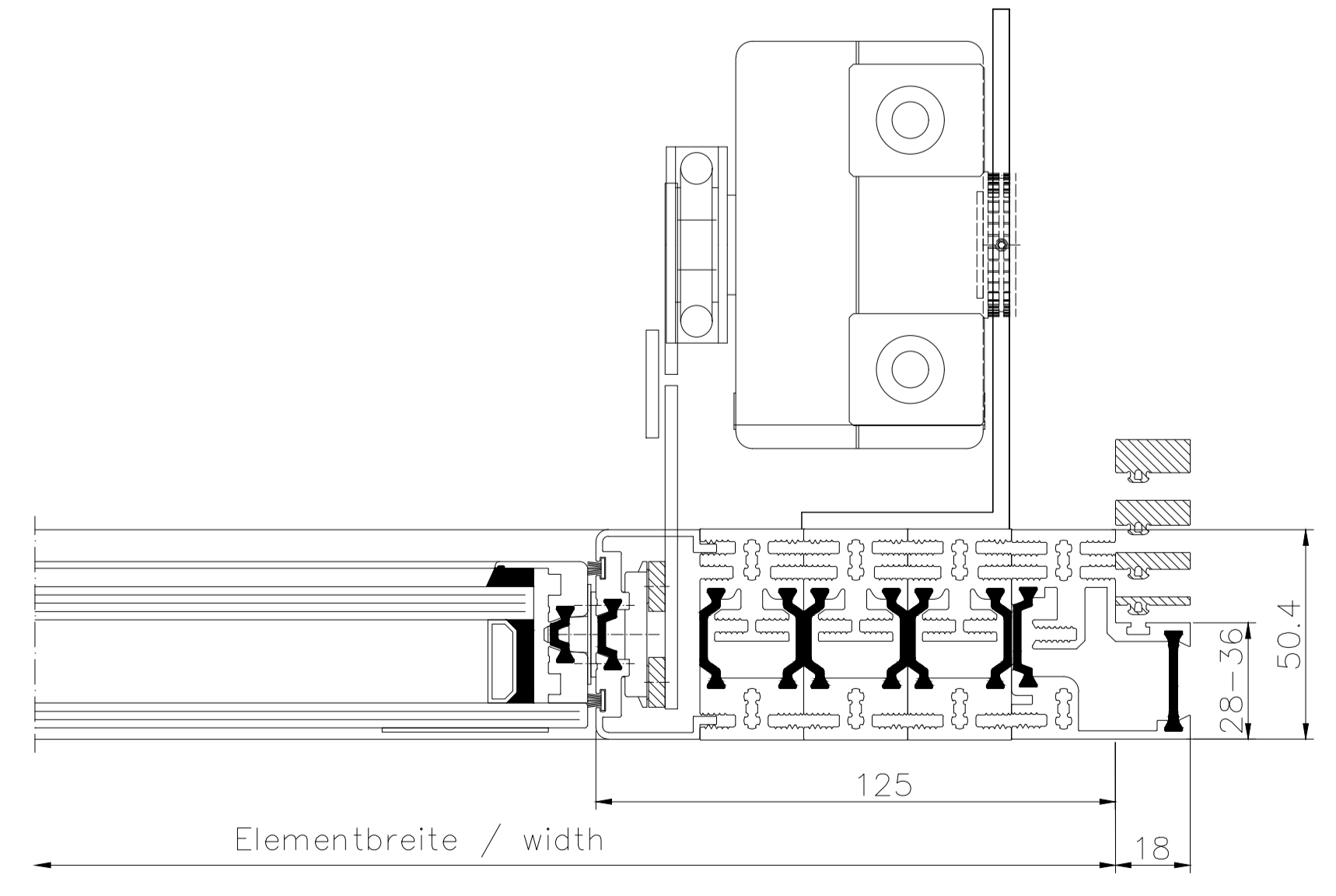
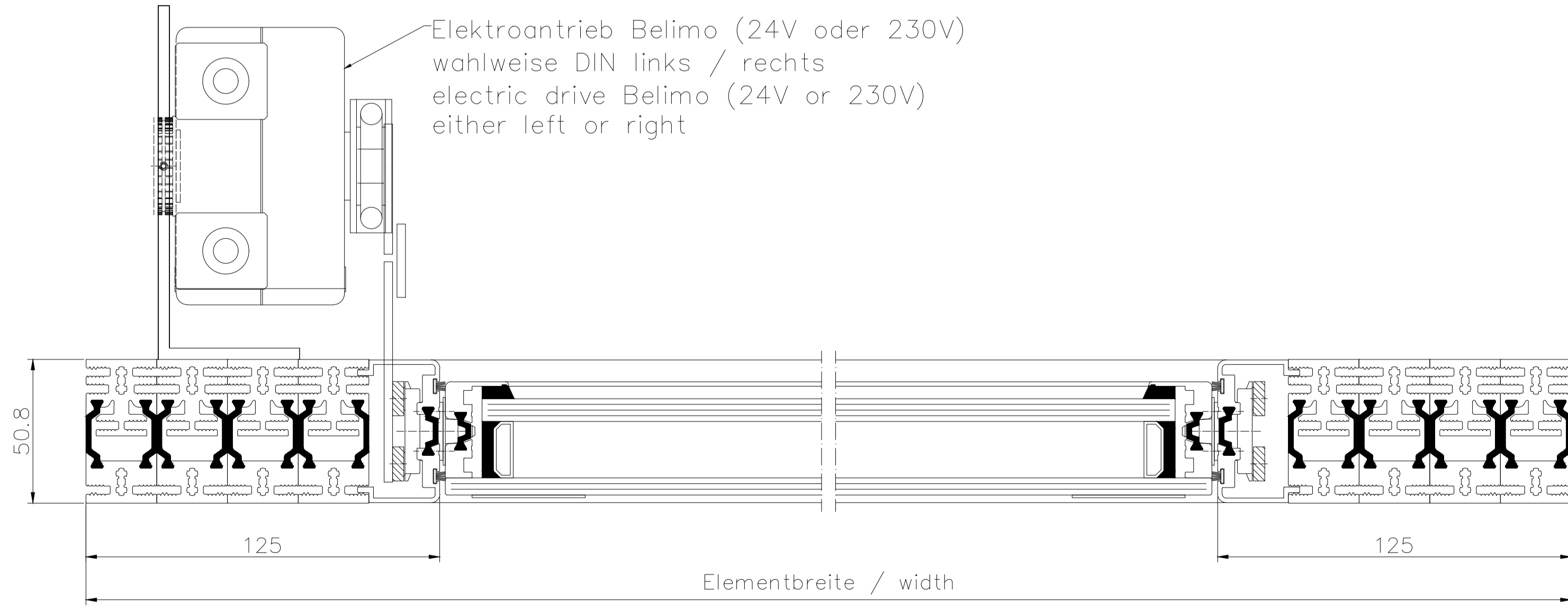

| | | | | | | | |
|---------------|-------|--|-------|--|-----------|--------|--------|
| | | Hafenstraße 5-7 / D-63811 Stockstadt/Main Telefon +49 6027 4162-20 / Telefax +49 6027 4162-99 info@hahn-lamellenfenster.de / www.hahn-lamellenfenster.de | | Maßstab: 1:1 (DIN A1) | Position: | Menge: | Blatt: |
| | | Datum Name | | HAHN Lamellenfenster S9-ivt-05 Ganzglas Antrieb Belimo <small>Diese Zeichnung ist Eigentum der Fa. HAHN Lamellenfenster GmbH. Jede Vervielfältigung, Vervielfältigung oder Mithaltung an Dritte Personen ist strafbar und wird gerichtlich verfolgt. (Urheberrechtsschutz, Gesetz gegen unfaul. Wettbewerb B.G.B.)</small> | | | |
| | | Berab. | | | | | |
| | | Gepr. | | | | | |
| | | Norm | | | | | |
| | | Plan Nr. | | | | | |
| Pos. Änderung | Datum | Name | Datum | Name | | | |

1 2 3 4 5 6 7

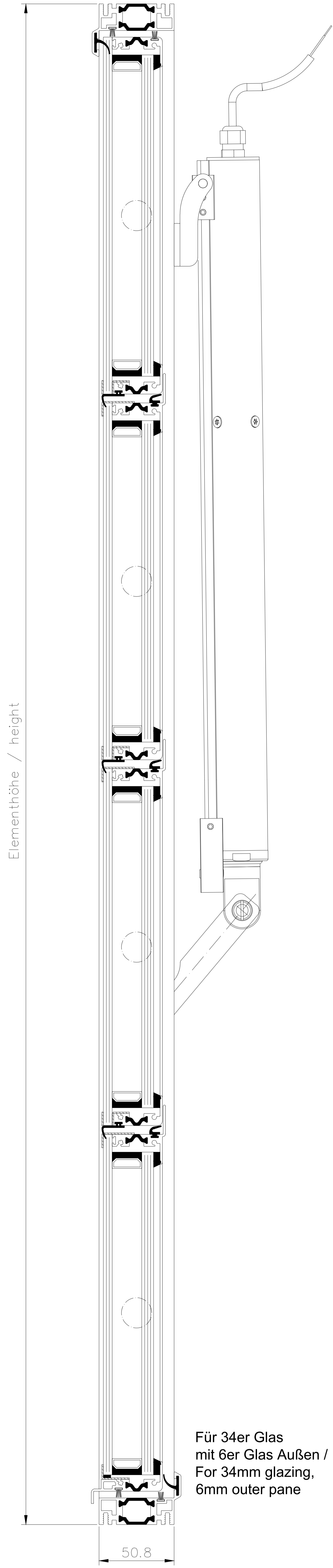

Für 34er Glas
mit 6er Glas Außen /
For 34mm glazing,
6mm outer pane

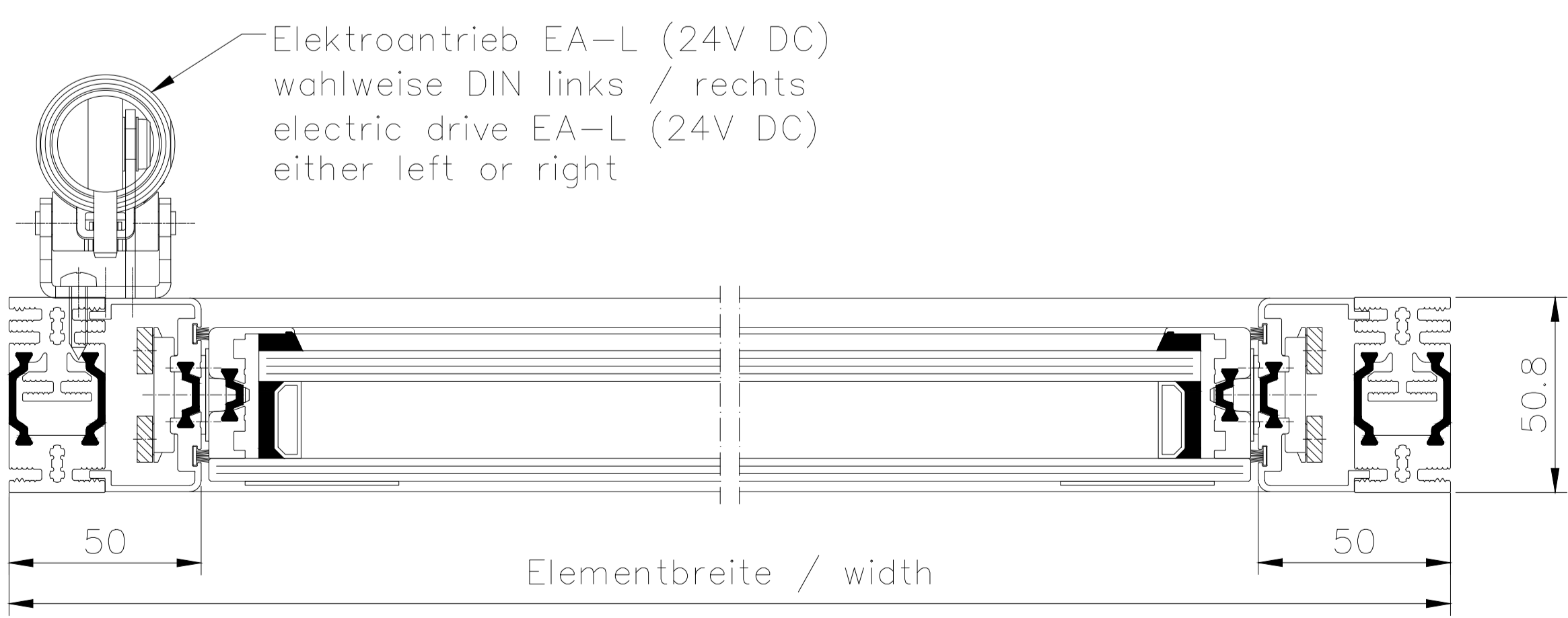
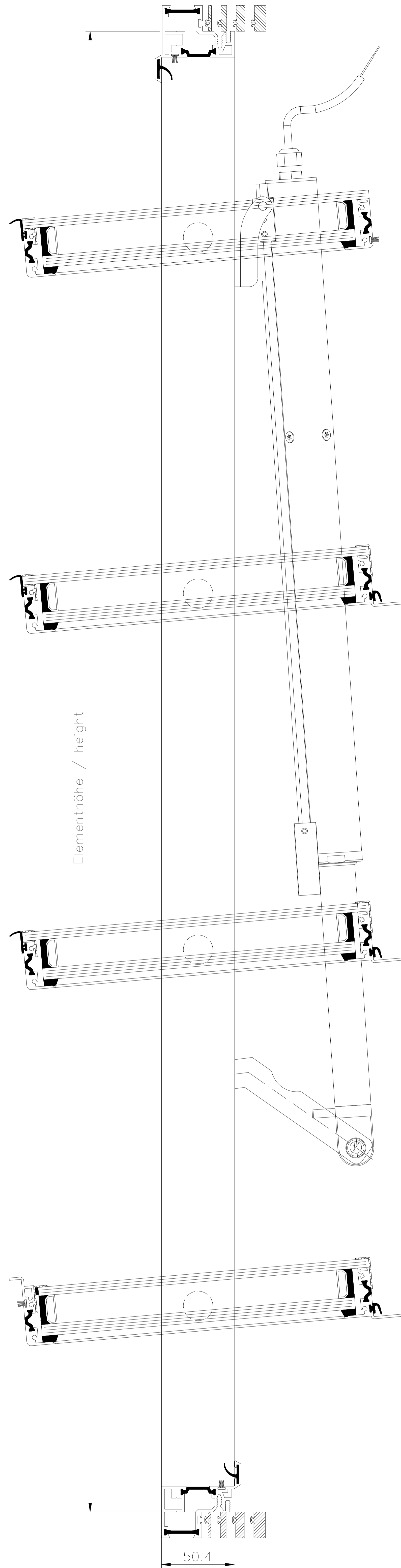

Elektroantrieb EA-L (24V DC)
wahlweise DIN links / rechts
electric drive EA-L (24V DC)
either left or right

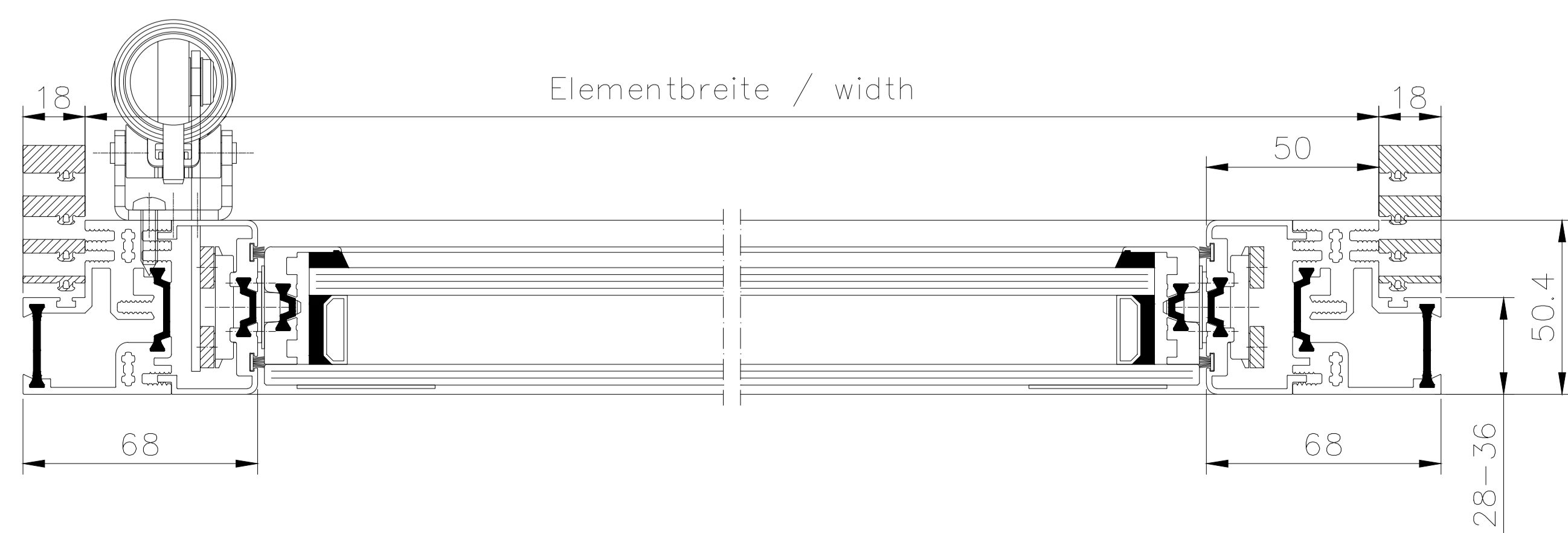

| | | | | | | | |
|-----------------------------|--|--|--|---|-----------|--|--------|
| | | Hafenstr. 5-7 / D-63811 Stockstadt/Main Telefon +49 6027 4162-20 / Telefax +49 6027 4162-99 info@hahn-lamellenfenster.de / www.hahn-lamellenfenster.de | | Maßstab: | Position: | Menge: | Blatt: |
| | | | | Datum Name Berab. Gepr. Norm Plan Nr. | | HAHN Lamellenfenster S9-ivt-05 Ganzglas Antrieb Simon EA-L | |
| Pos. Änderung Datum Name | | | | | | Diese Zeichnung ist Eigentum der Fa. HAHN Lamellenfenster GmbH. Jede Vervielfältigung, Verwertung oder Mitteilung an Dritte Personen ist strafbar und wird gerichtlich verfolgt. (Urheberrechtsschutz, Gesetz gegen unlaut. Wettbewerb B.G.B.) | |

Motor Außenbereich
drive outside

Motor Innenbereich
drive inside

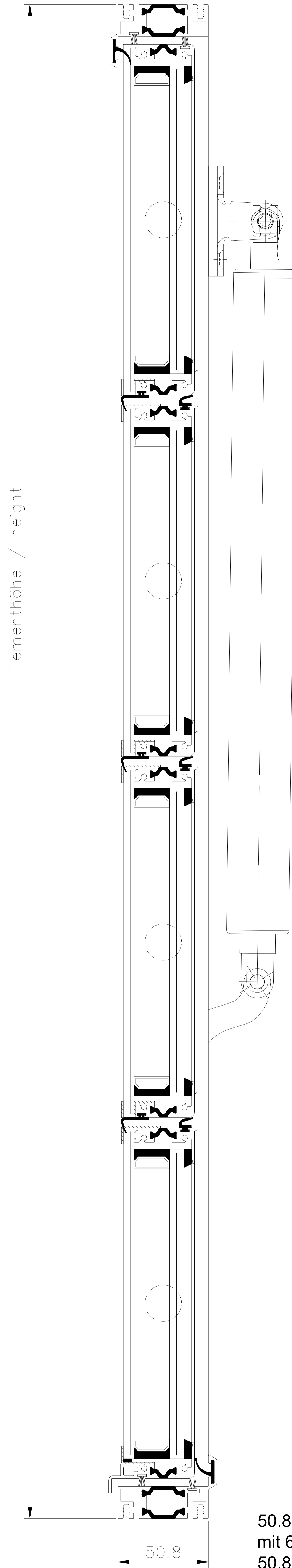
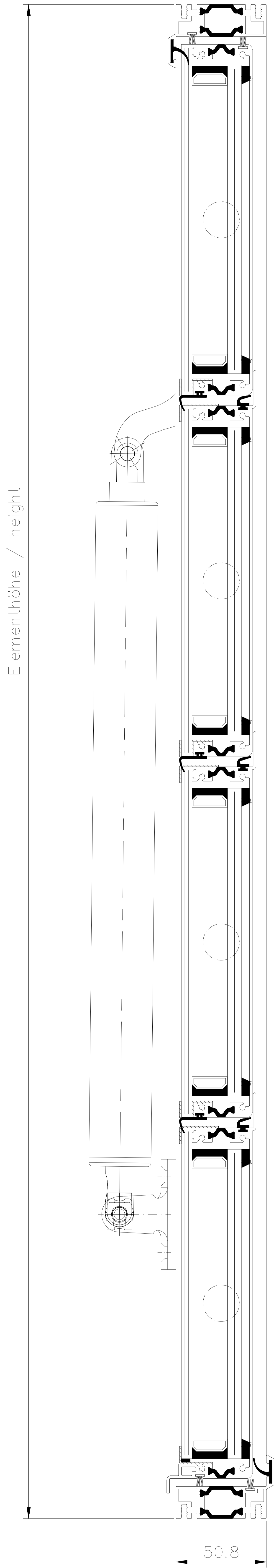

Als NRW für Außen und Innen zugelassen
Certified for smoke vent use internally and externally

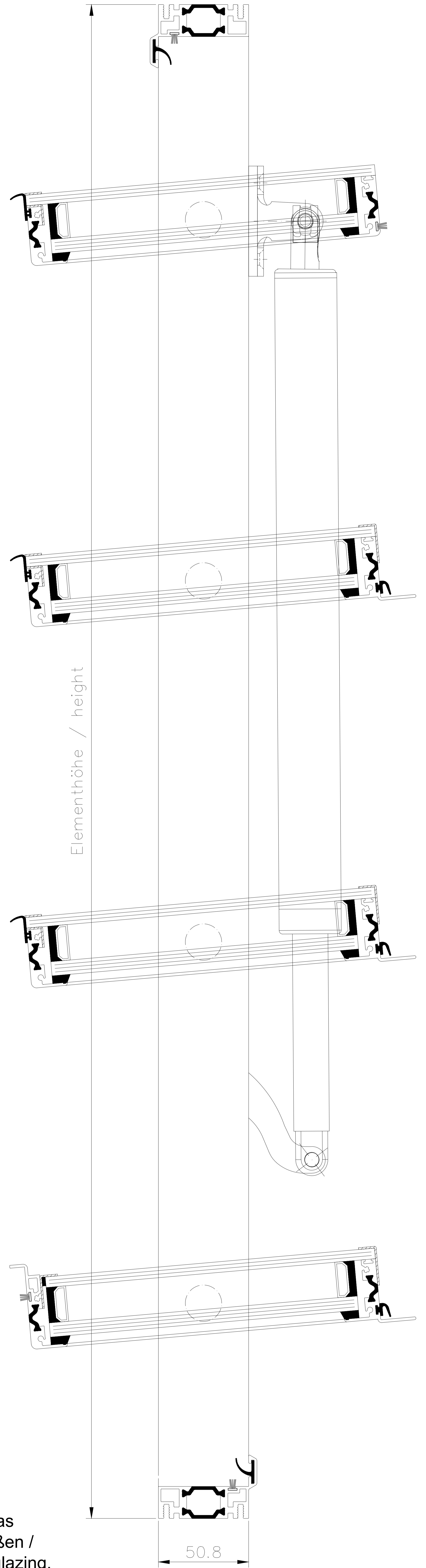

50.8 für 34er Glas
mit 6er Glas Außen /
50.8 for 34mm glazing,
6mm outer pane

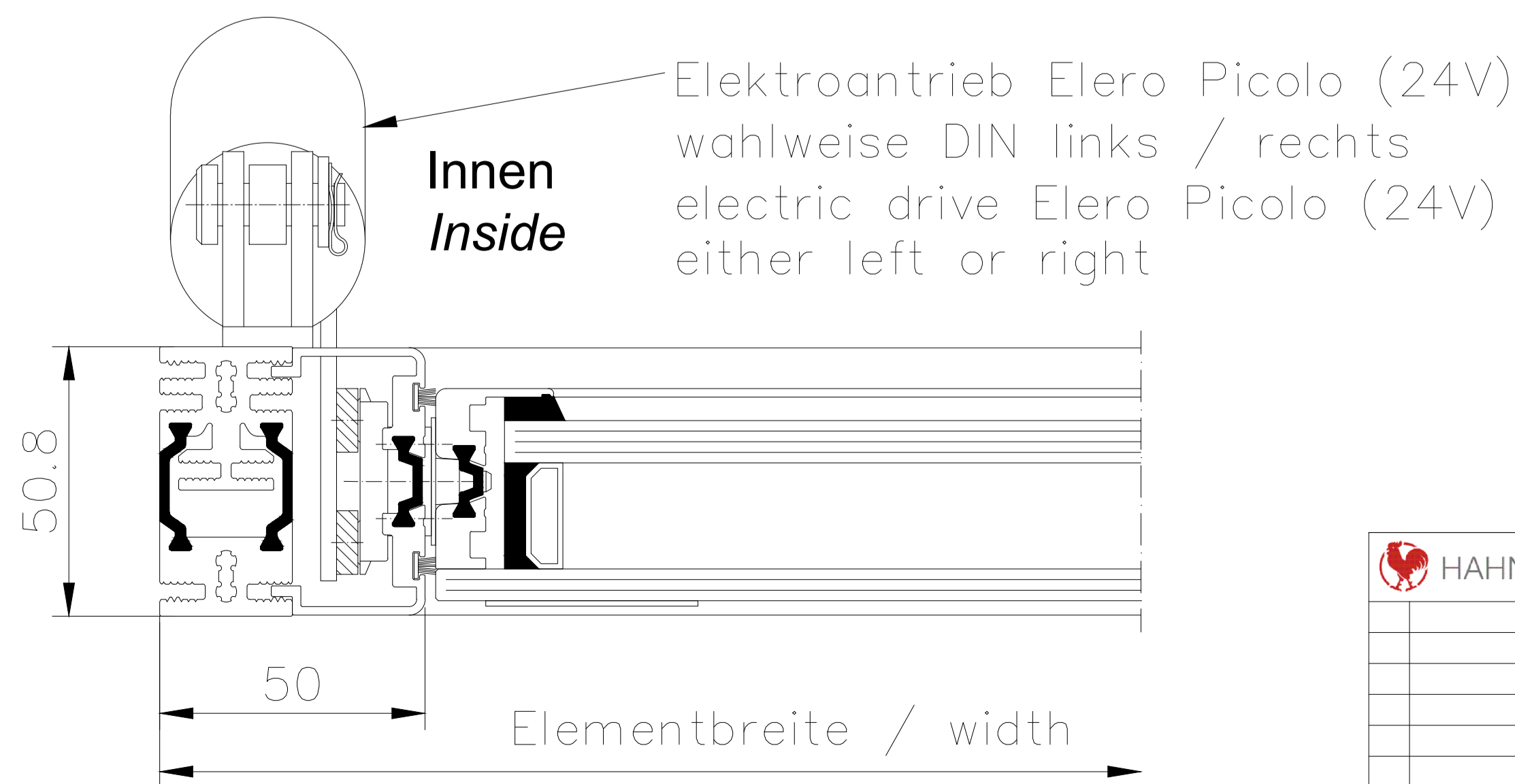
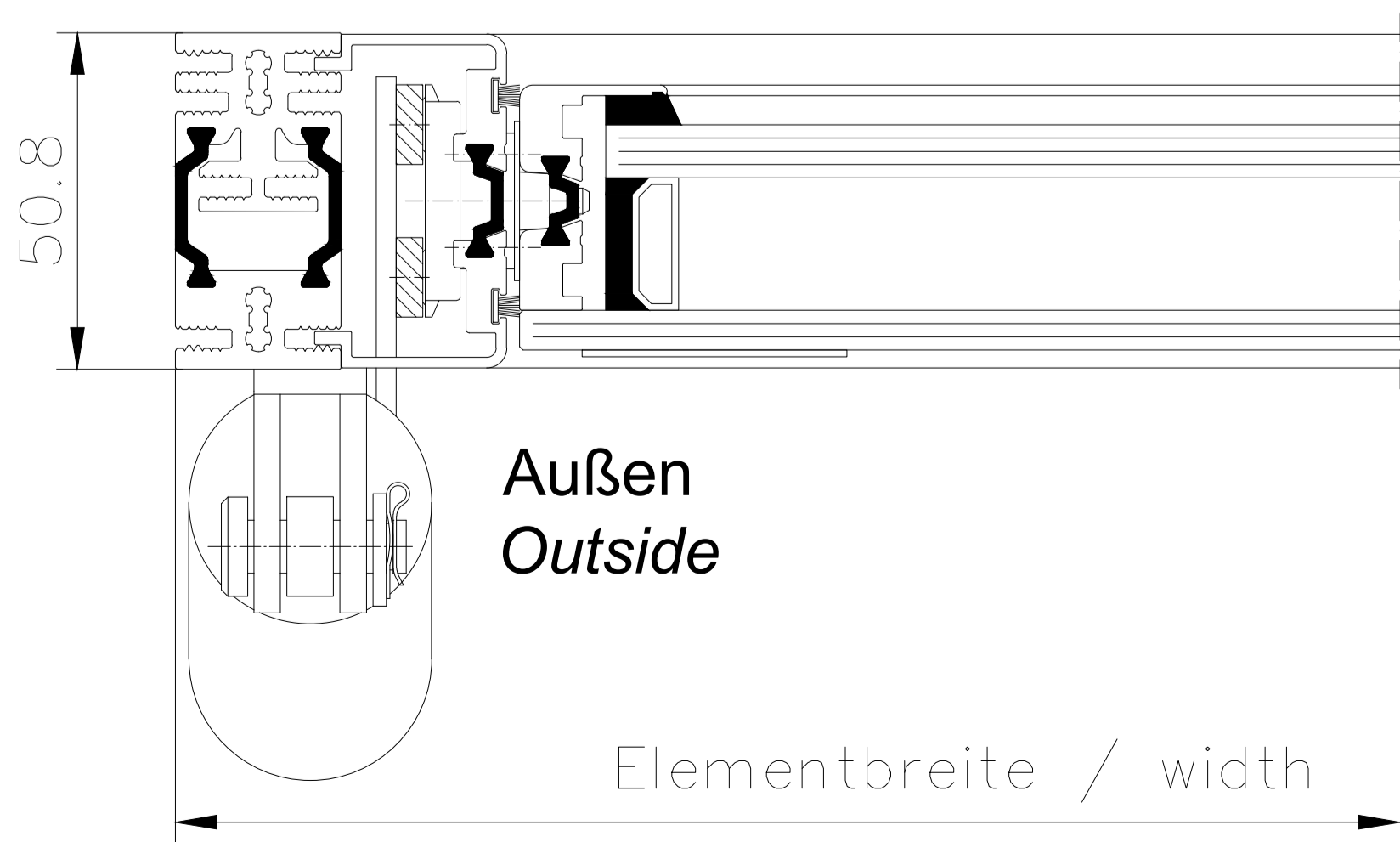

| | | | |
|--|--|--|---|
| HAHN Lamellen | | Hahnenstraße 5 - 7 / D-63811 Stockstadt/Han Telefon +49 6027 4162-20 / Telefax +49 6027 4162-99 info@hahn-lamellenfenster.de / www.hahn-lamellenfenster.de | Maßstab: _____ Position: _____ Menge: _____ Blatt: _____ |
| | | Datum _____ Name _____ Berab. _____ Gepr. _____ Norm _____ Plan Nr. _____ | HAHN Lamellenfenster S9-iVt-05 Ganzglas Elero Pico 0 Innen + Außen |
| Pos. Änderung _____ Datum _____ Name _____ | | <small>Diese Zeichnung ist Eigentum der Fa. Hahn Lamellenfenster GmbH. Jede Vervielfältigung, Vervielfältigung oder Mitteilung an Dritte Personen ist strafbar und wird gemächlich verfolgt. (Urheberrechtsschutz, Gesetz gegen unlaut. Wettbewerb B.G.B.)</small> | |

1 2 3 4 5 6 7

A
B
C
D
E
F
G
H
I
J

A
B
C
D
E
F
G
H
I
J

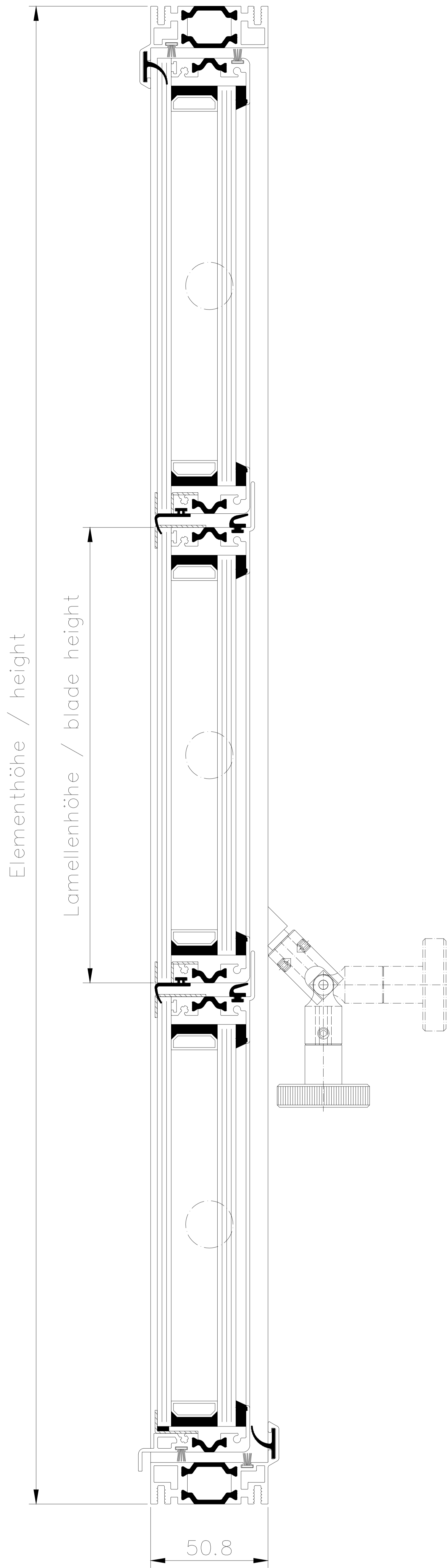

Für 34er Glas
mit 6er Glas Außen /
For 34mm glazing,
6mm outer pane

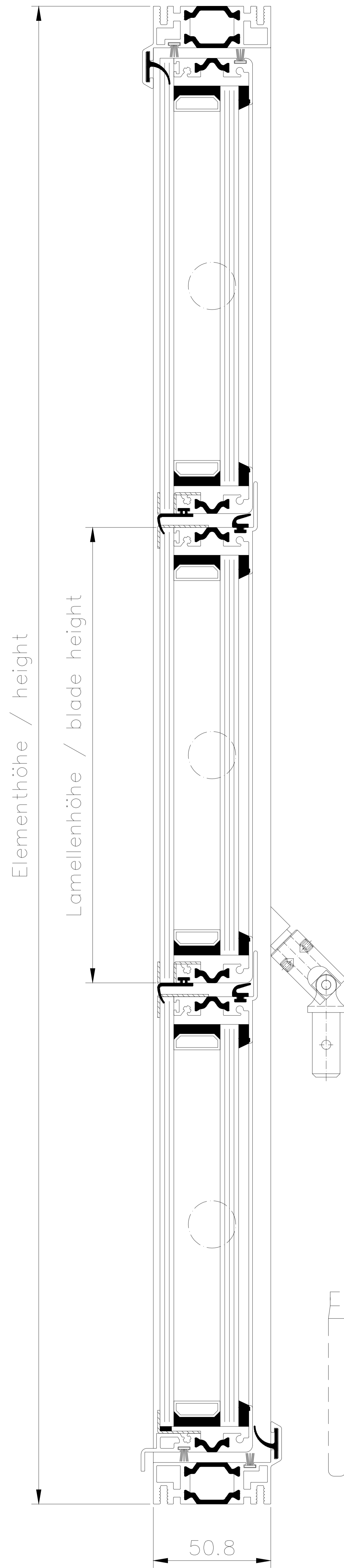

Für 34er Glas
mit 6er Glas Außen /
For 34mm glazing,
6mm outer pane

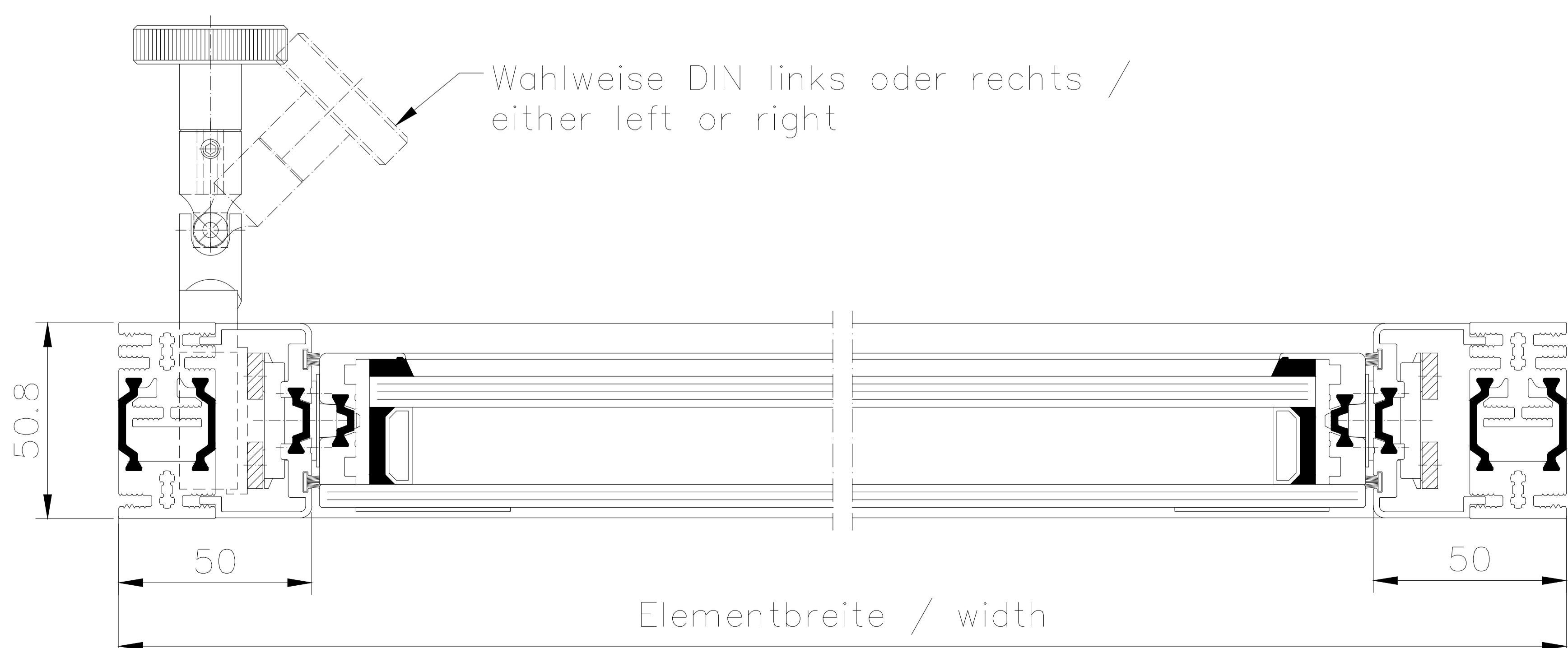
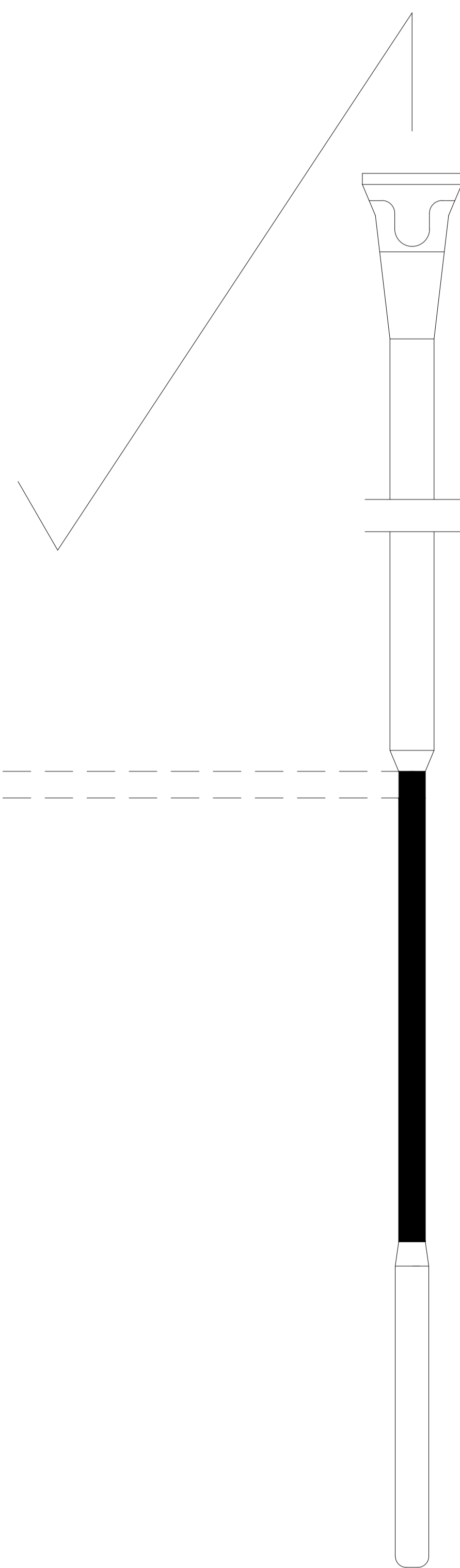

Elementbreite / width

| | | | | | | | |
|--|--|---|------|---|-----------|--------|--------|
| | | Hafenstraße 5 - 7 D-63811 Stockstadt/Main Telefon +49 6027 4162-20 / Telefax +49 6027 4162-99 info@hahn-lamellen.de or www.hahn-lamellen.de | | Maßstab: | Position: | Menge: | Blatt: |
| | | Datum | Name | HAHN Lamellenfenster S9-ivT-05 GG mit Standardrahmen Antrieb mit Hahngetriebe Kurbelrad oder Kurbelstange | | | |
| | | Berab. | | <small>Diese Zeichnung ist Eigentum der Fa. Hahn Lamellenfenster GmbH. Jede Vervielfältigung, Vervielfältigung oder Mitteilung an Dritte Personen ist strafbar und wird gerichtlich verfolgt. (Urheberrechtsschutz, Gesetz gegen unlaut. Wettbewerb B.G.B.)</small> | | | |
| | | Gepr. | | Pos. Änderung | Datum | Name | |
| | | Norm | | | | | |
| | | Plan Nr. | | | | | |

1 2 3 4 5 6 7

1 2 3 4 5 6 7

A
B
C
D
E
F
G
H
I
J

A
B
C
D
E
F
G
H
I
J

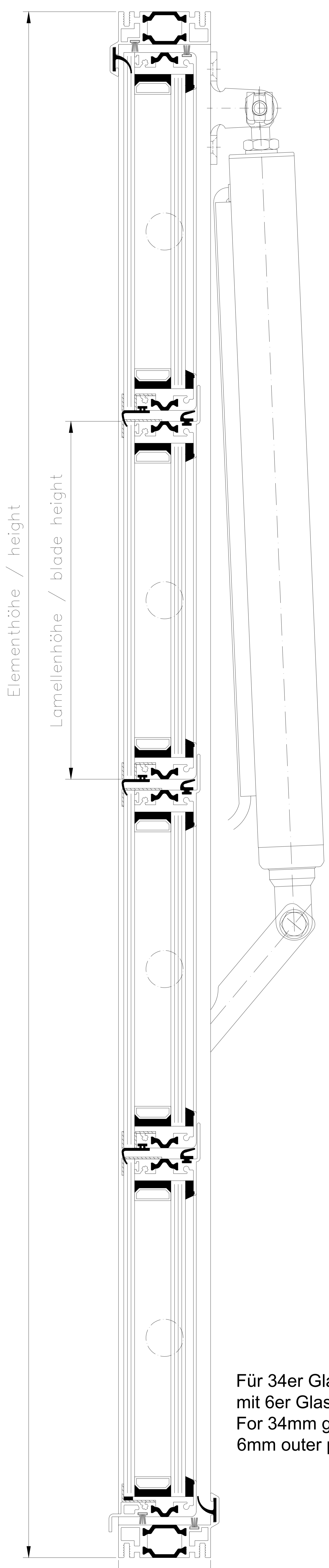

Für 34er Glas
mit 6er Glas Außen /
For 34mm glazing,
6mm outer pane

50.8

Elektroantrieb HLA 165 (24V)
wahlweise DIN links/rechts
electric drive HLA 165 (24V)
either left or right

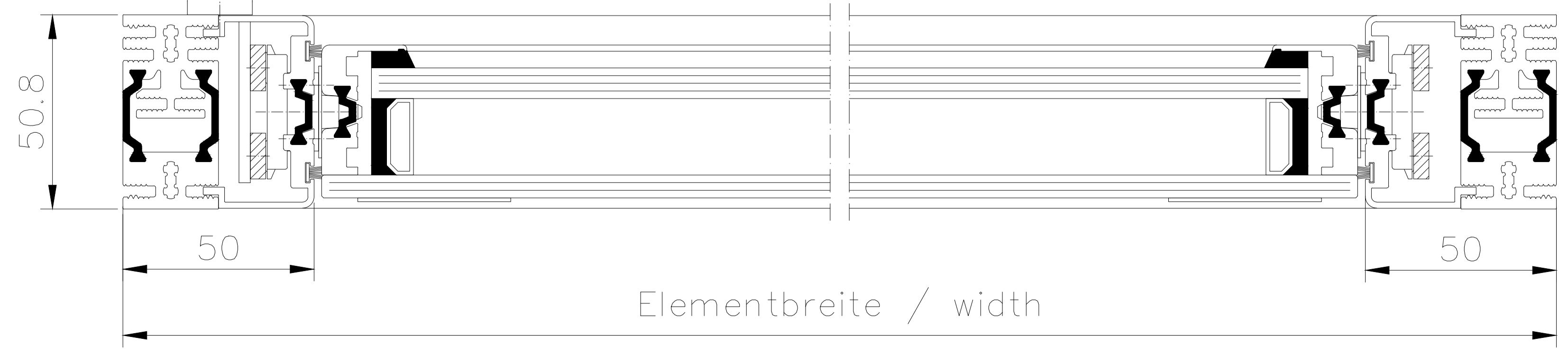

| | | |
|---|--|---|
| HAHN Lamellen <small>Hafenstraße 5 - 7 D-63811 Stockstadt/Main Telefon +49 6027 4162-20 / Telefax +49 6027 4162-99 info@hahn-lamellenfenster.de www.hahn-lamellenfenster.de</small> | | Maßstab: Position: Menge: Blatt: |
| Datum Name | | HAHN Lamellenfenster S9-IVT-05 GG mit Standardrahmen HLA 165 |
| Berab. Gepr. Norm. Plan Nr. | | |
| Pos. Änderung Datum Name | | |
| Datum Name | | |

Diese Zeichnung ist Eigentum der Fa. Hahn Lamellenfenster GmbH. Jede Vervielfältigung, Vervielfältigung oder Mitteilung an Dritte Personen ist strafbar und wird gerichtlich verfolgt. (Urheberrechtsschutz, Gesetz gegen unlaut. Wettbewerb B.G.B.)

1 2 3 4 5 6 7

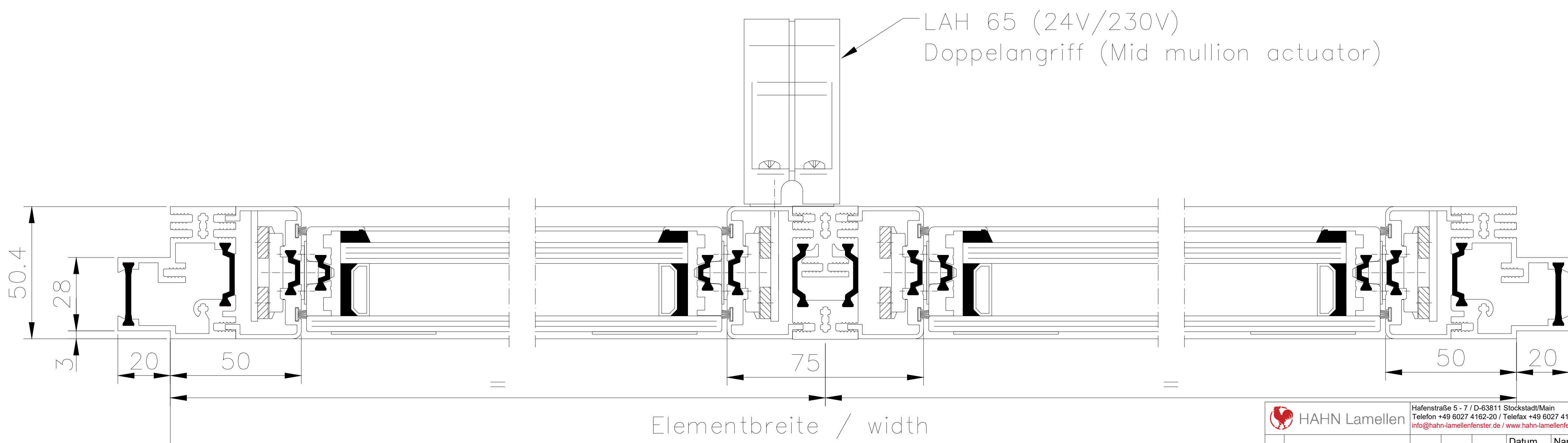
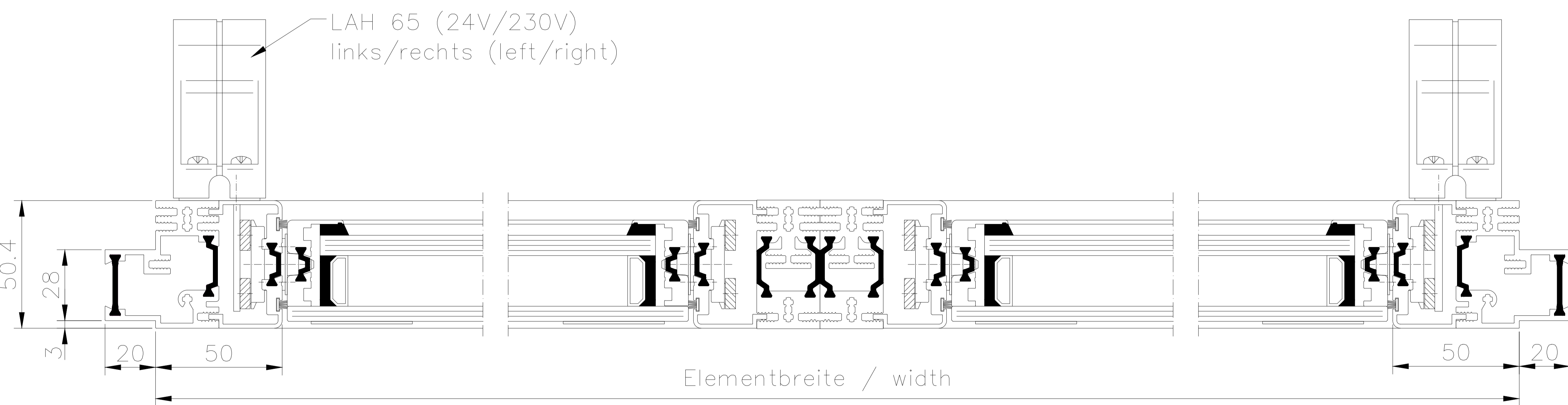
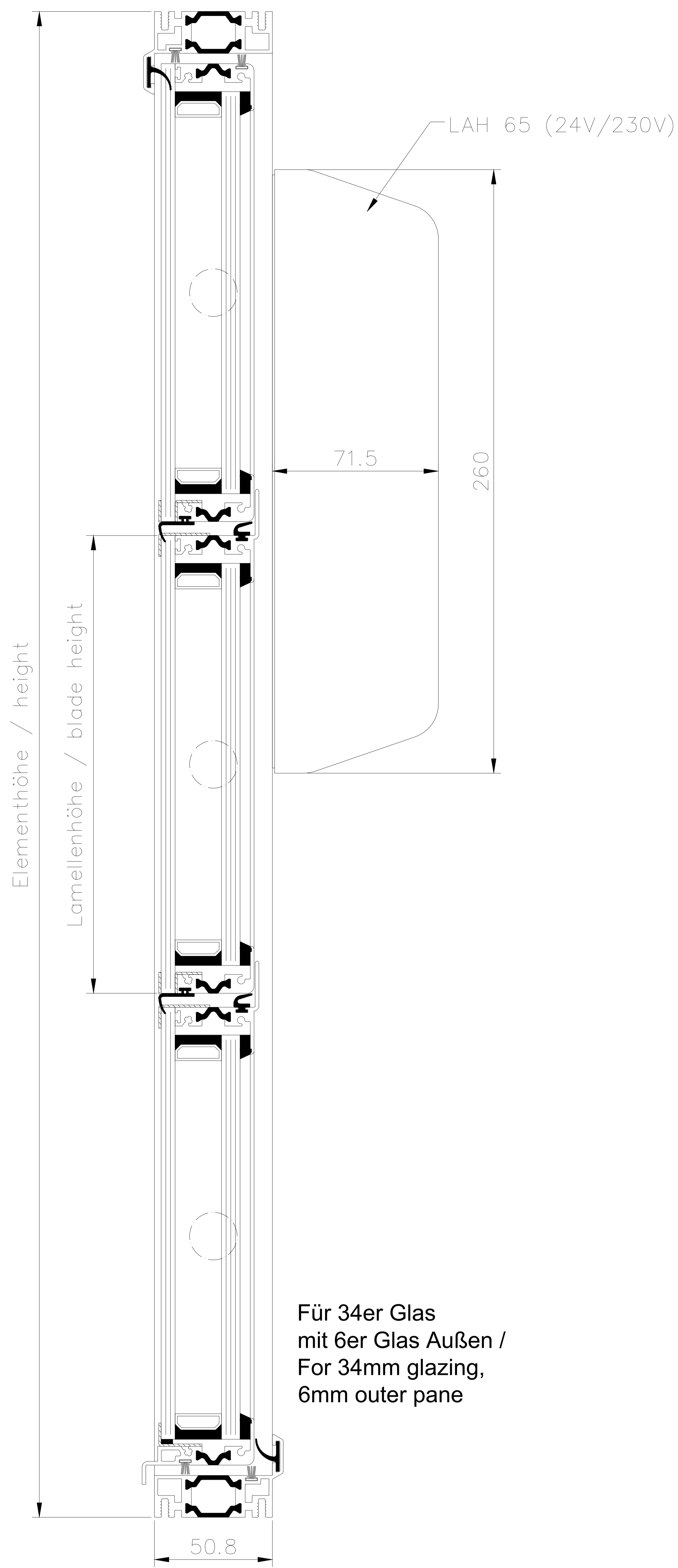

| | | | | | | | |
|---|-------|--|-------|----------|---|--------|--------|
| | | Hafenstraße 5 - 7 D-63811 Stockstadt/Main Telefon +49 6027 4162-20 / Telefax +49 6027 4162-99 info@hahn-lamellenfenster.de www.hahn-lamellenfenster.de | | Maßstab: | Position: | Menge: | Blatt: |
| Pos. Änderung | Datum | Name | Datum | Name | HAHN Lamellenfenster S9-ivT-05 GG mit Standardrahmen LAH 65 Doppelangriff | | |
| <small>Diese Zeichnung ist Eigentum der Fa. Hahn Lamellenfenster GmbH. Jede Vervielfältigung, Vervielfältigung oder Mitteilung an Dritte Personen ist strafbar und wird gerichtlich verfolgt. (Urheberrechtsschutz, Gesetz gegen unlaut. Wettbewerb B.G.B.)</small> | | | | | | | |

1 2 3 4 5 6 7

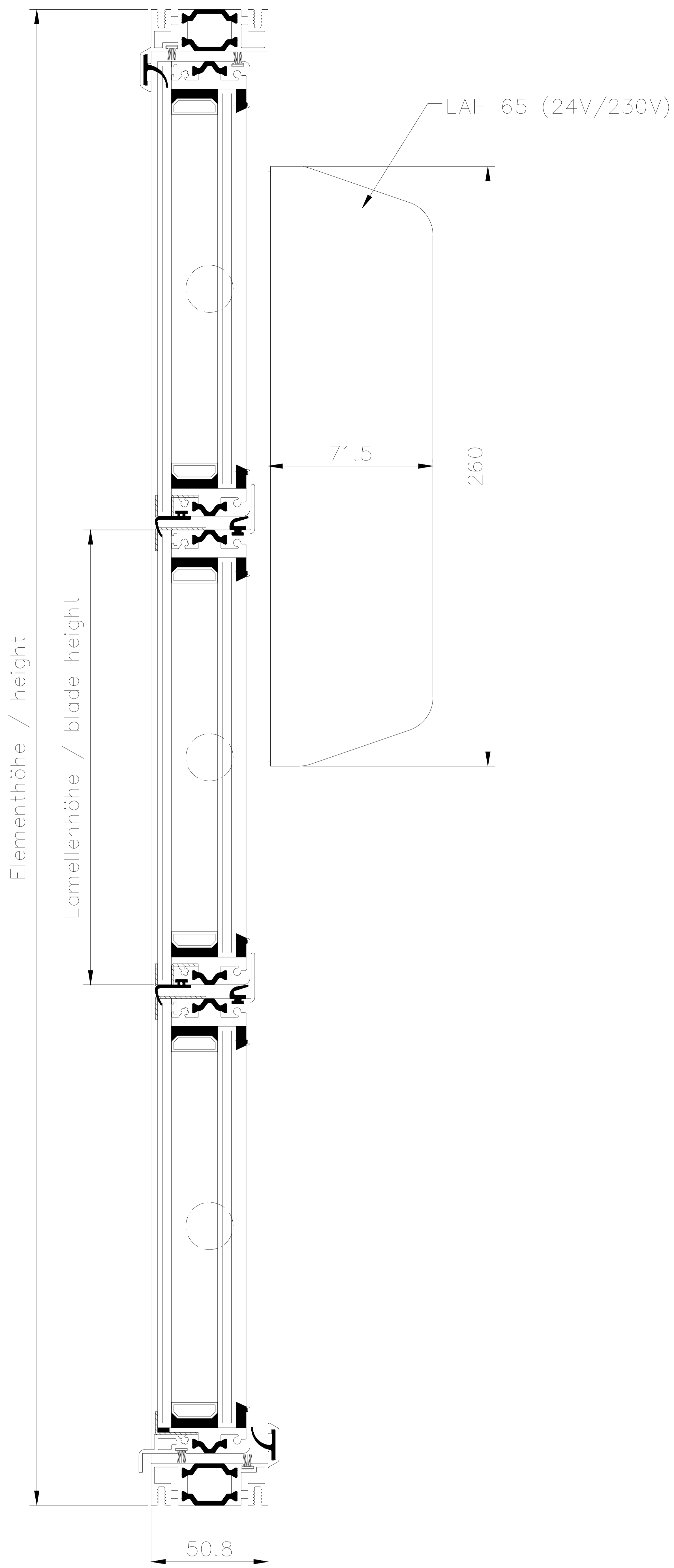

Für 34er Glas
mit 6er Glas Außen /
For 34mm glazing,
6mm outer pane

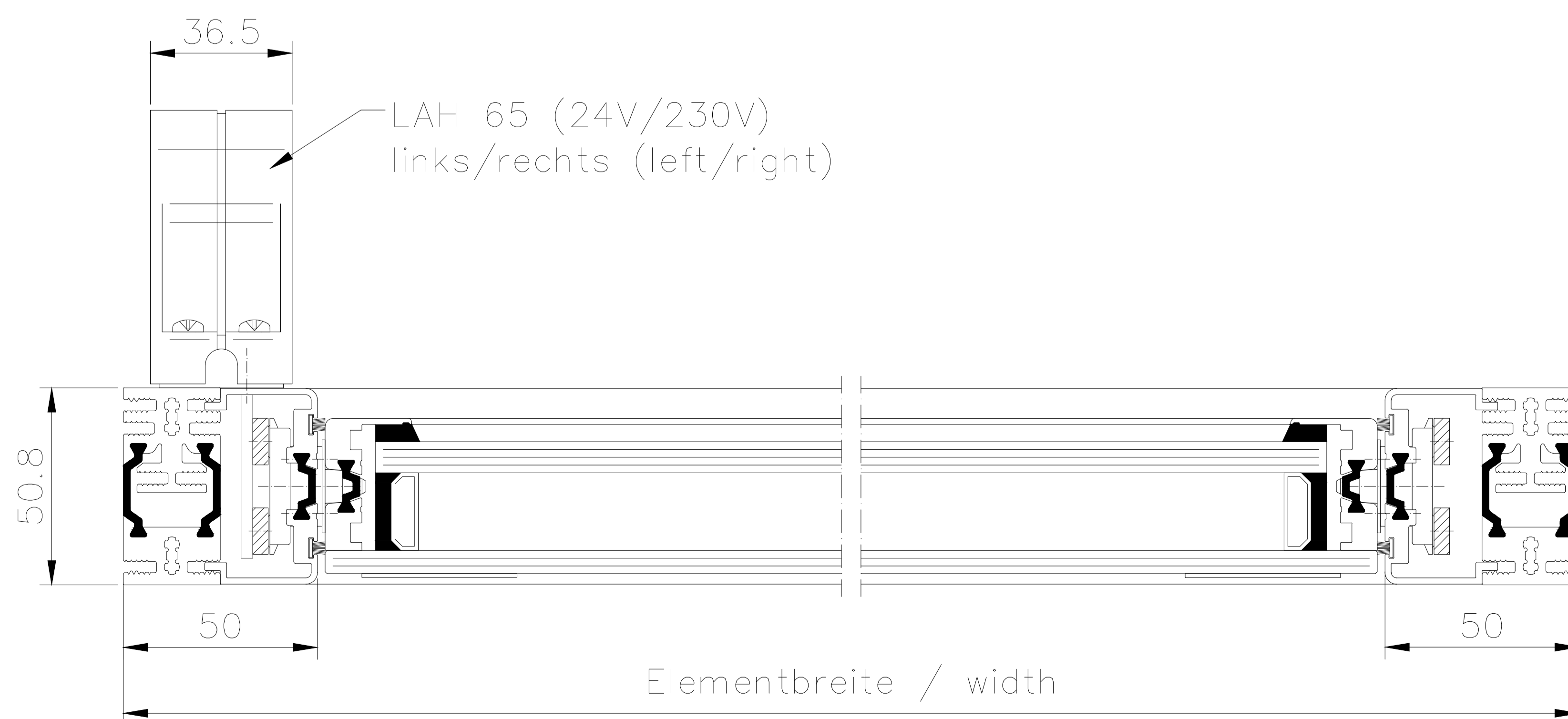

| | | | | | | | |
|---------------|-------|---|------|--|-----------|--------|--------|
| HAHN Lamellen | | Hafenstraße 5 - 77 D-63811 Stockstadt/Main Telefon +49 6027 4162-20 / Telefax +49 6027 4162-99 info@hahn-lamellenfenster.de www.hahn-lamellenfenster.de | | Maßstab: | Position: | Menge: | Blatt: |
| | | Datum | Name | HAHN Lamellenfenster S9-IVT-05 GG mit Standardrahmen LAH 65 | | | |
| | | Berab. | | | | | |
| | | Gepr. | | | | | |
| | | Norm | | | | | |
| | | Plan Nr. | | Diese Zeichnung ist Eigentum der Fa. Hahn Lamellenfenster GmbH. Jede Vervielfältigung, Vervielfältigung oder Mitteilung an Dritte Personen ist strafbar und wird gerichtlich verfolgt. (Urheberrechtsschutz, Gesetz gegen unlaut. Wettbewerb B.G.B.) | | | |
| Pos. Änderung | Datum | Name | | | | | |

1 2 3 4 5 6 7

1 2 3 4 5 6 7

A
B
C
D
E
F
G
H
I
J

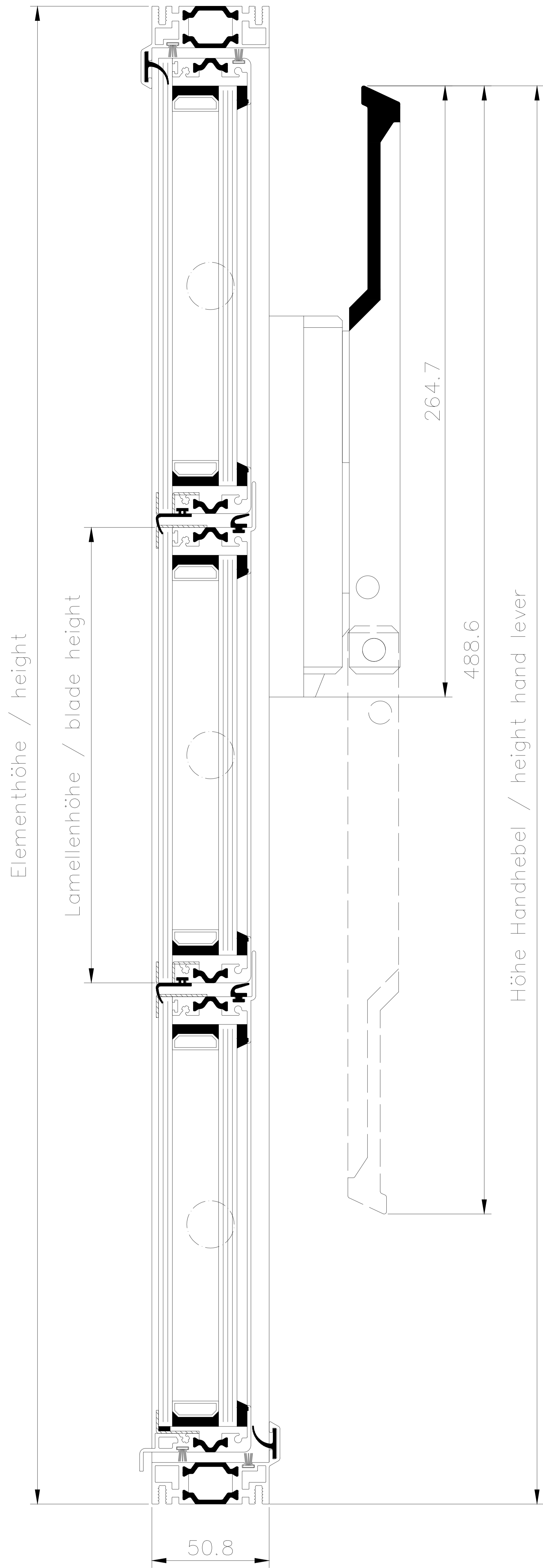

Für 34er Glas
mit 6er Glas Außen /
For 34mm glazing,
6mm outer pane

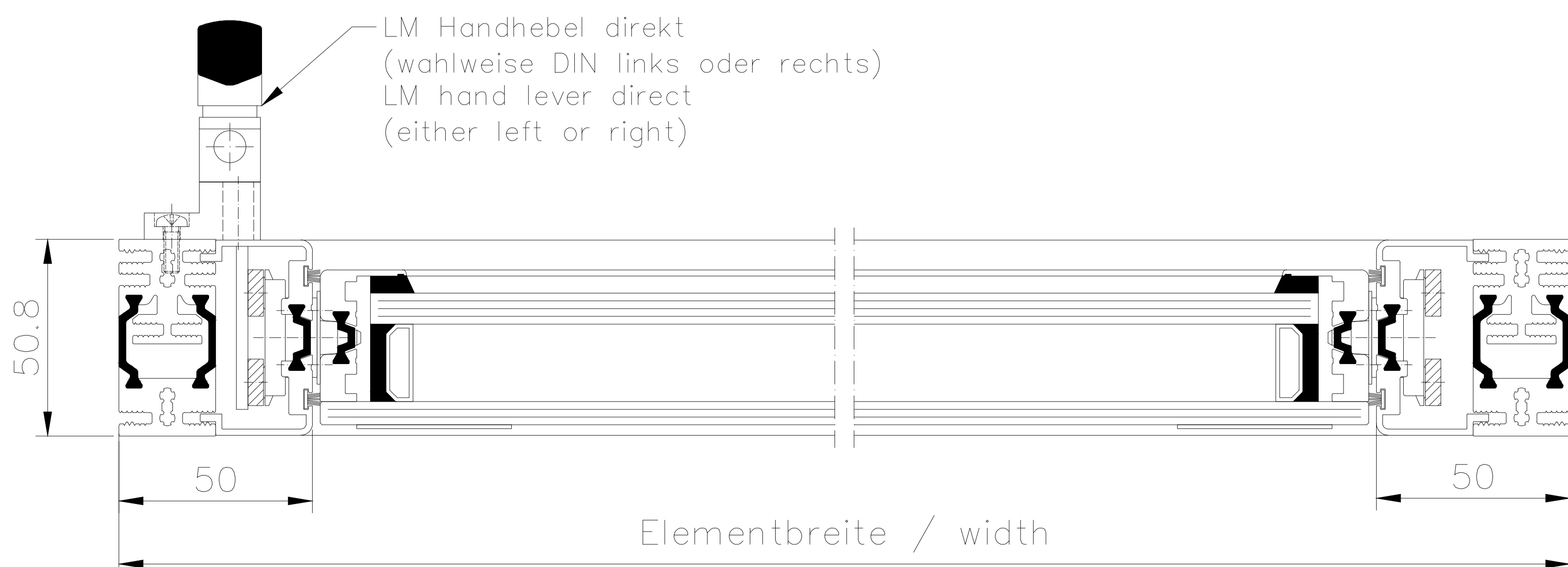

| | | | | | | | |
|---------------|-------|---|------|---|-----------|--------|--------|
| | | Hafenstraße 5 - 77 D-63811 Stockstadt/Main Telefon +49 6027 4162-20 / Telefax +49 6027 4162-99 info@hahn-lamellenfenster.de www.hahn-lamellenfenster.de | | Maßstab: | Position: | Menge: | Blatt: |
| | | Datum | Name | HAHN Lamellenfenster S9-ivT-05 GG mit Standardrahmen, Handhebel direkt OL 90 | | | |
| | | Berab. | | | | | |
| | | Gepr. | | | | | |
| | | Norm | | | | | |
| | | Plan Nr. | | <small>Diese Zeichnung ist Eigentum der Fa. Hahn Lamellenfenster GmbH. Jede Vervielfältigung, Vervielfältigung oder Mitteilung an Dritte Personen ist strafbar und wird gerichtlich verfolgt. (Urheberrechtsschutz, Gesetz gegen unlaut. Wettbewerb B.G.B.)</small> | | | |
| Pos. Änderung | Datum | Name | | | | | |

1 2 3 4 5 6 7

1 2 3 4 5 6 7

A B C D E F G H I J

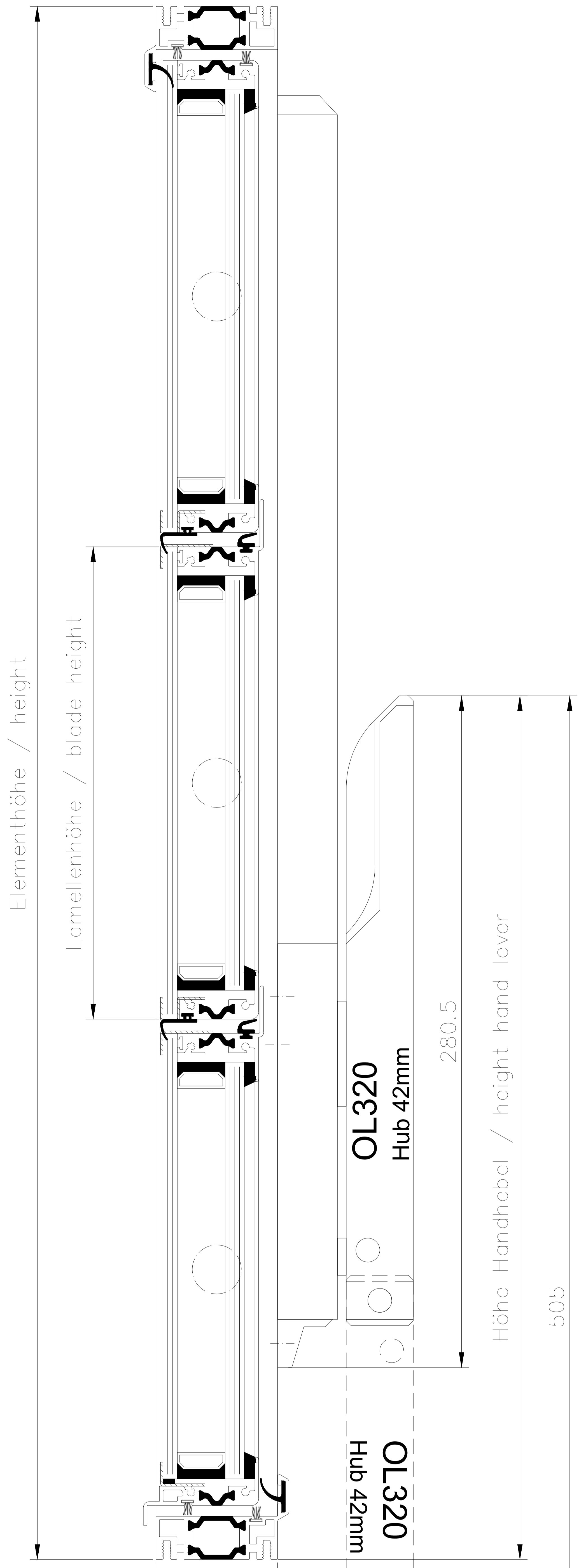

Für 34er Glas
mit 6er Glas Außen /
For 34mm glazing,
6mm outer pane

Handhebel OL320
(wahlweise DIN links oder rechts)
hand lever OL320
(either left or right)

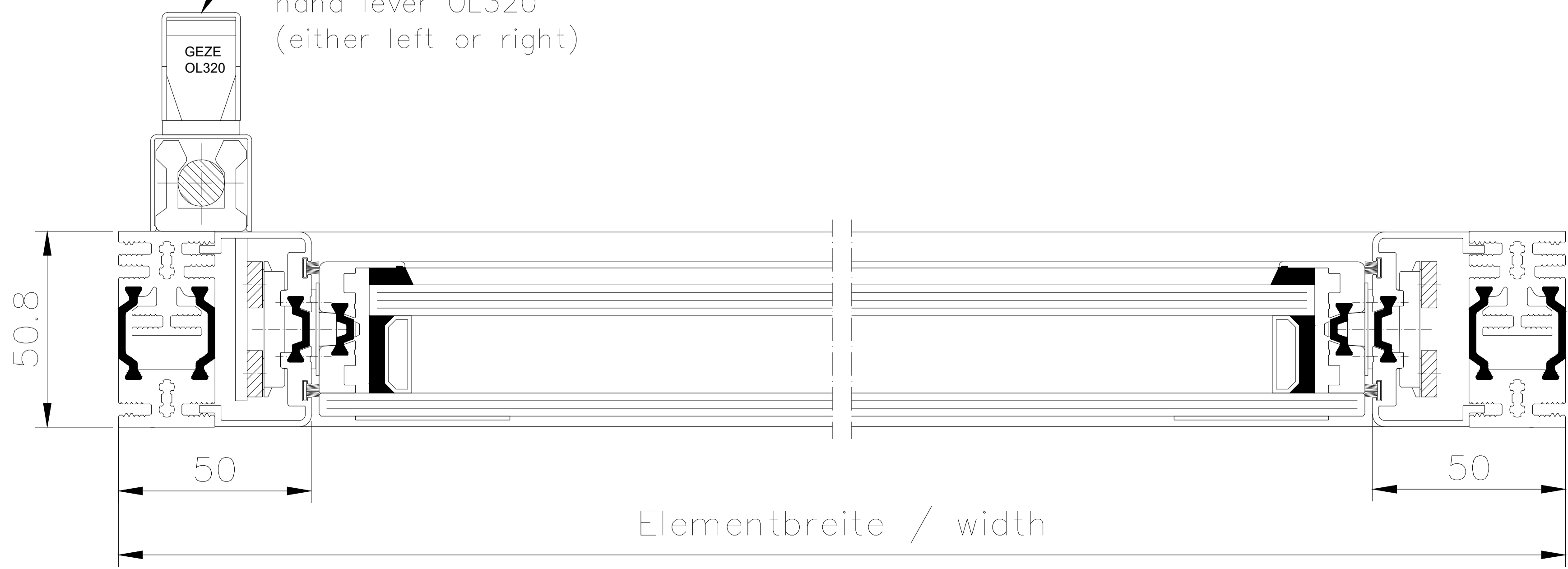

| | | | | | | | |
|---------------|-------|---|--|----------|-----------|---|--------|
| | | Hafenstraße 5 - 77 D-63811 Stockstadt/Main Telefon +49 6027 4162-20 / Telefax +49 6027 4162-99 info@hahn-lamellenfenster.de www.hahn-lamellenfenster.de | | Maßstab: | Position: | Menge: | Blatt: |
| | | | | Datum | Name | HAHN Lamellenfenster S9-ivT-05 GG mit Standardrahmen, Antrieb mit OL320 Handhebel | |
| | | | | Berab. | | <small>Diese Zeichnung ist Eigentum der Fa. Hahn Lamellenfenster GmbH. Jede Vervielfältigung, Vervielfältigung oder Mitteilung an Dritte Personen ist strafbar und wird gerichtlich verfolgt. (Urheberrechtsschutz, Gesetz gegen unlaut. Wettbewerb B.G.B.)</small> | |
| | | | | Gepr. | | | |
| | | | | Norm | | | |
| | | | | Plan Nr. | | | |
| Pos. Änderung | Datum | Name | | | | | |

1 2 3 4 5 6 7

1 2 3 4 5 6 7

A
B
C
D
E
F
G
H
I
J

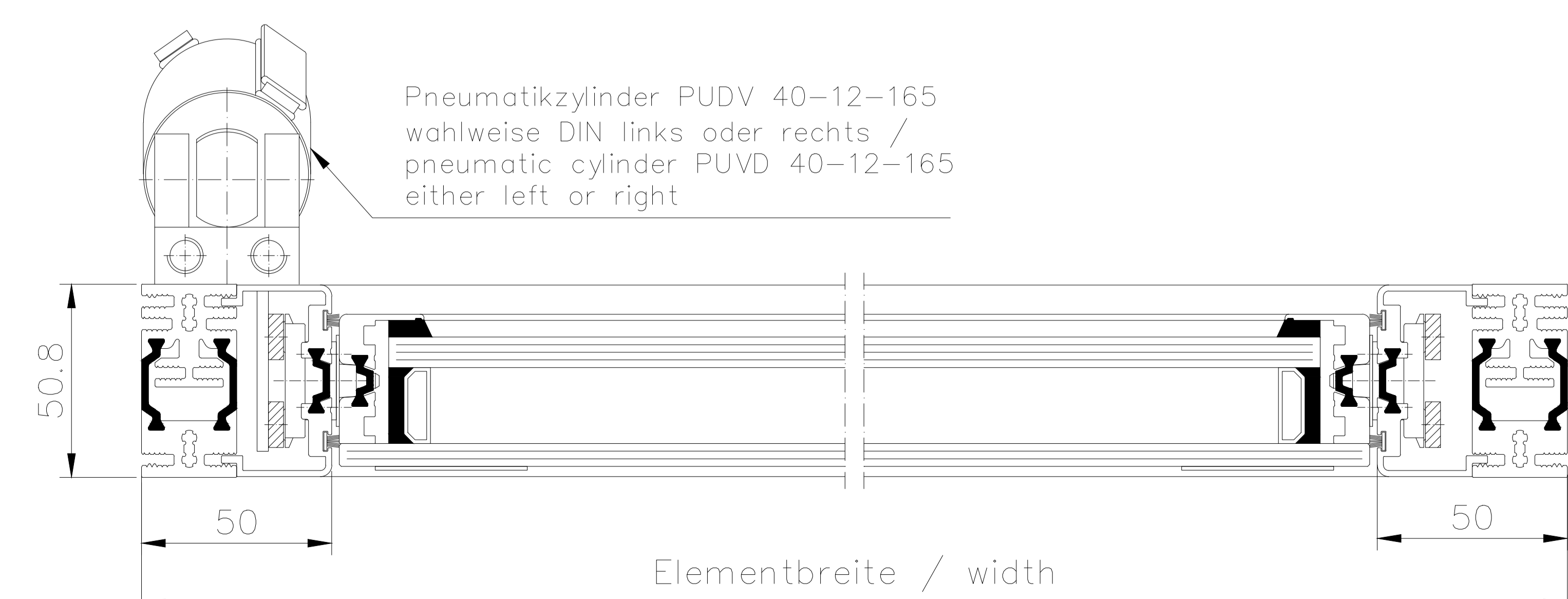
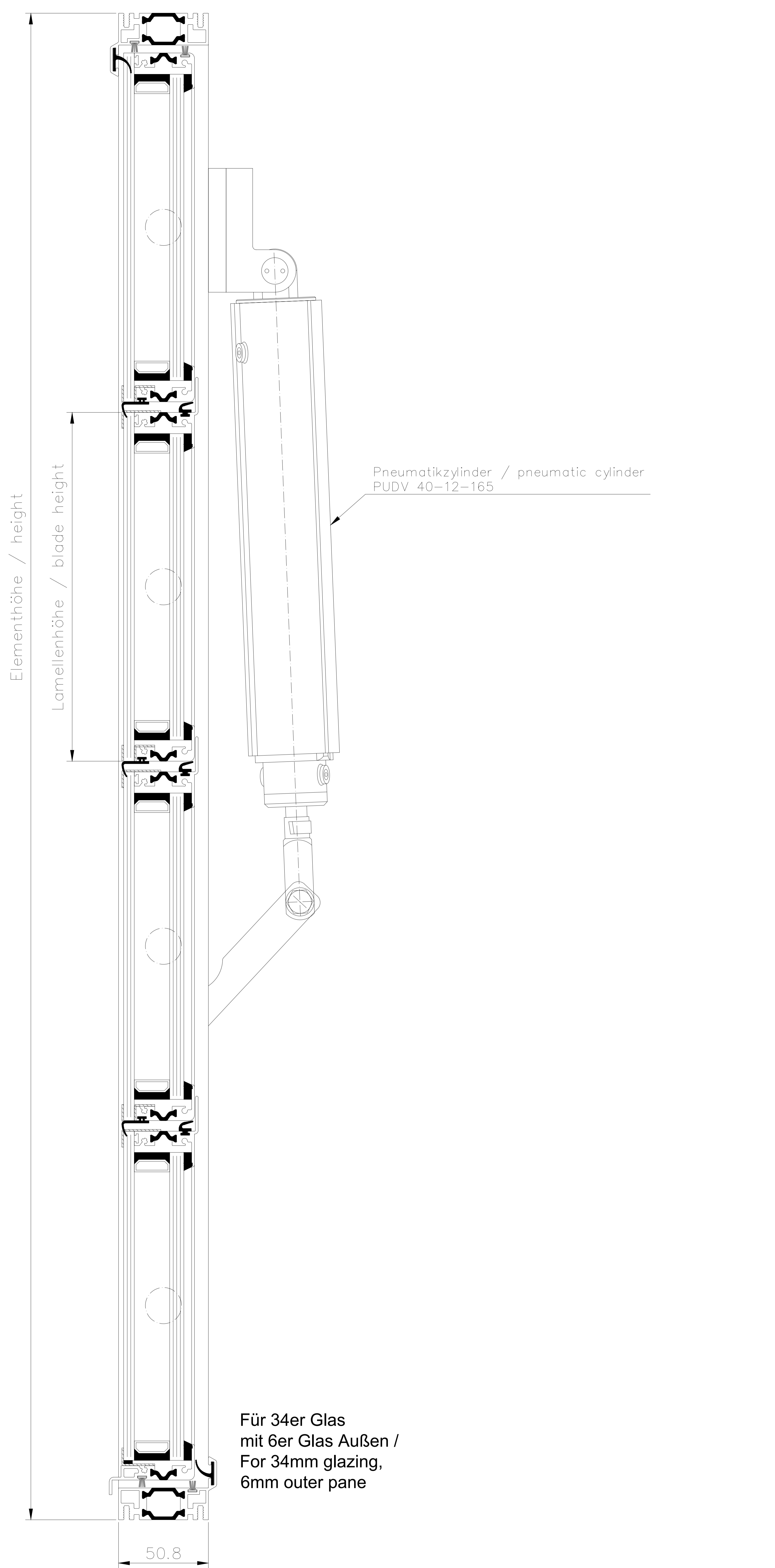

| | | |
|---|---|---|
| HAHN Lamellen <small>Hafenstraße 5 - 7 D-63811 Stockstadt/Main Telefon +49 6027 4162-20 / Telefax +49 6027 4162-99 info@hahn-lamellenfenster.de www.hahn-lamellenfenster.de</small> | | Maßstab: Position: Menge: Blatt: |
| Datum Name | HAHN Lamellenfenster S9-IVT-05 GG mit Standardrahmen Pneumatik | |
| Berab. Gepr. Norm Plan Nr. | <small>Diese Zeichnung ist Eigentum der Fa. Hahn Lamellenfenster GmbH. Jede Vervielfältigung, Vervielfältigung oder Mitteilung an Dritte Personen ist strafbar und wird gerichtlich verfolgt. (Urheberrechtsschutz, Gesetz gegen unlaut. Wettbewerb B.G.B.)</small> | |
| Pos. Änderung Datum Name | Datum Name | |

1 2 3 4 5 6 7

1 2 3 4 5 6 7

A B C D E F G H I J

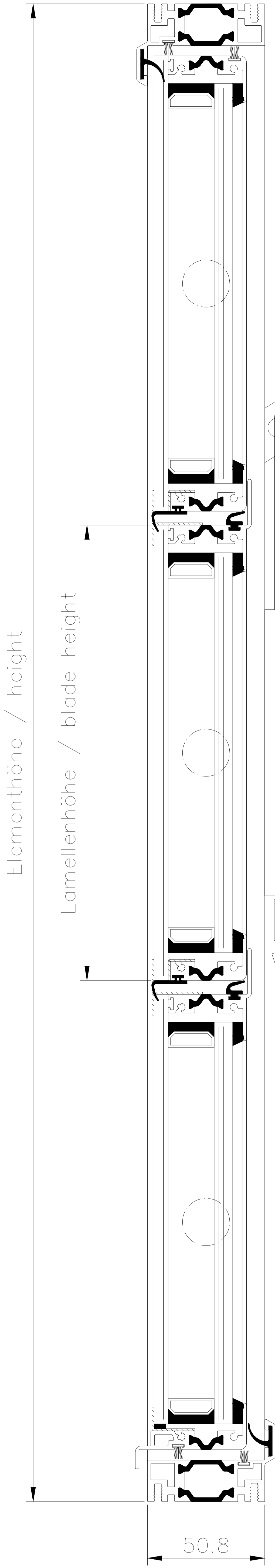

Für 34er Glas
mit 6er Glas Außen /
For 34mm glazing,
6mm outer pane

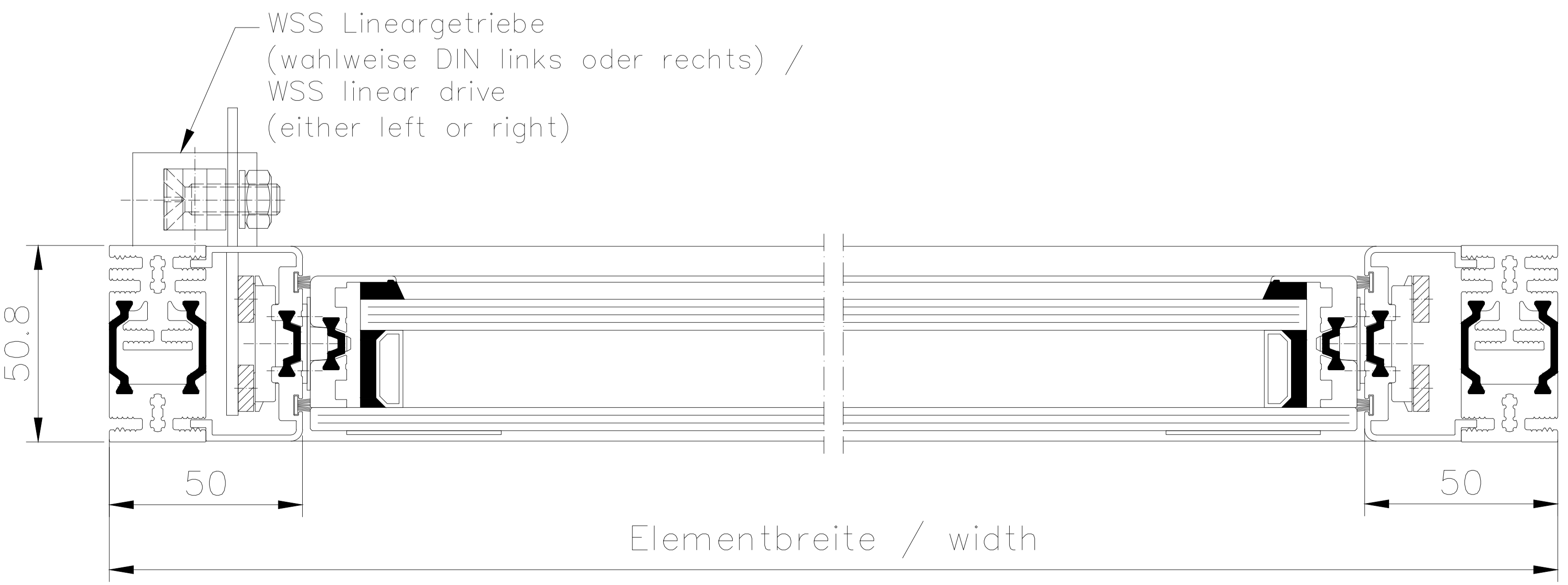
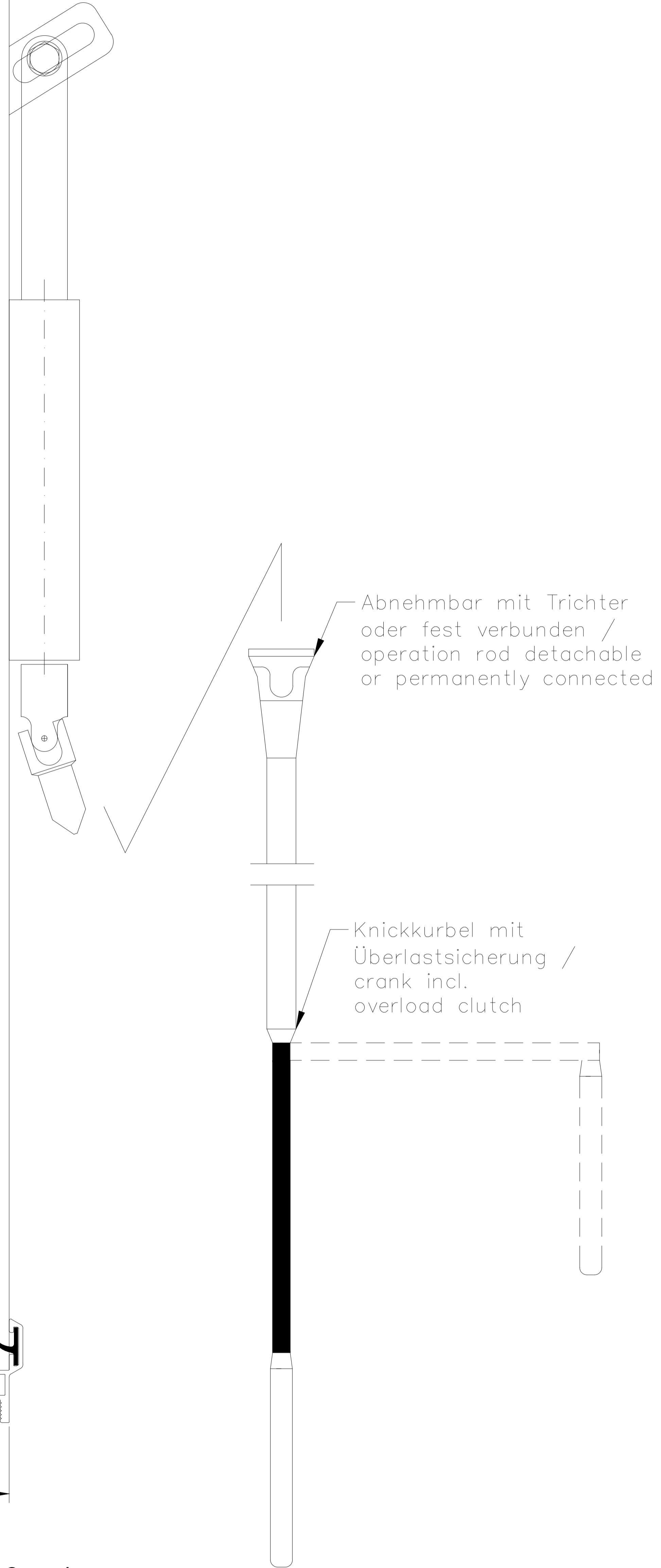

| | | | | | | | |
|---------------|-------|--|------|---|-----------|--------|--------|
| HAHN Lamellen | | Hafenstraße 5 - 7 D-63811 Stockstadt/Main Telefon +49 6027 4162-20 / Telefax +49 6027 4162-99 info@hahn-lamellenfenster.de www.hahn-lamellenfenster.de | | Maßstab: | Position: | Menge: | Blatt: |
| | | Datum | Name | HAHN Lamellenfenster S9-ivT-05 GG mit Standardrahmen Antrieb mit WSS Lineargetriebe & Kurbelstange | | | |
| | | Berab. | | | | | |
| | | Gepr. | | | | | |
| | | Norm | | | | | |
| | | Plan Nr. | | <small>Diese Zeichnung ist Eigentum der Fa. Hahn Lamellenfenster GmbH. Jede Vervielfältigung, Verwertung oder Mitteilung an Dritte Personen ist strafbar und wird gerichtlich verfolgt. (Urheberrechtsschutz, Gesetz gegen unlaut. Wettbewerb B.G.B.)</small> | | | |
| Pos. Änderung | Datum | Name | | | | | |

1 2 3 4 5 6 7

Einbauvarianten Standard Standard installation

Rahmentyp 1 25mm
Frame type 1 25mm

Rahmentyp 2
Frame type 2

50,4mm Rahmen
50,4mm Frame

50,4mm Rahmen
50,4mm Frame

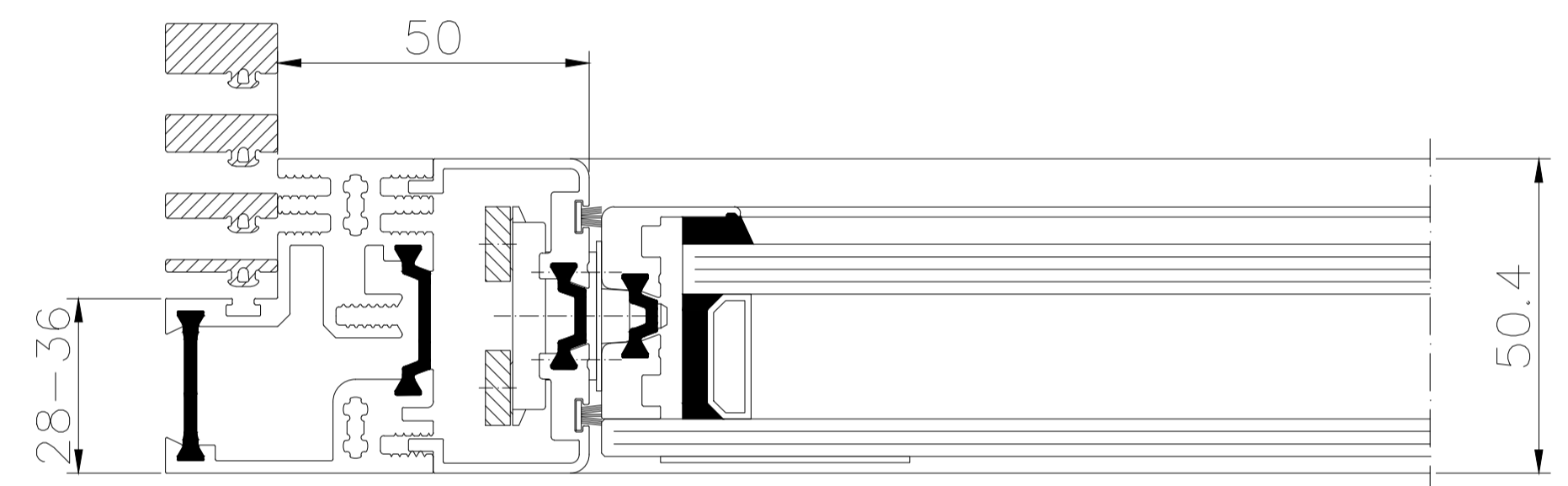
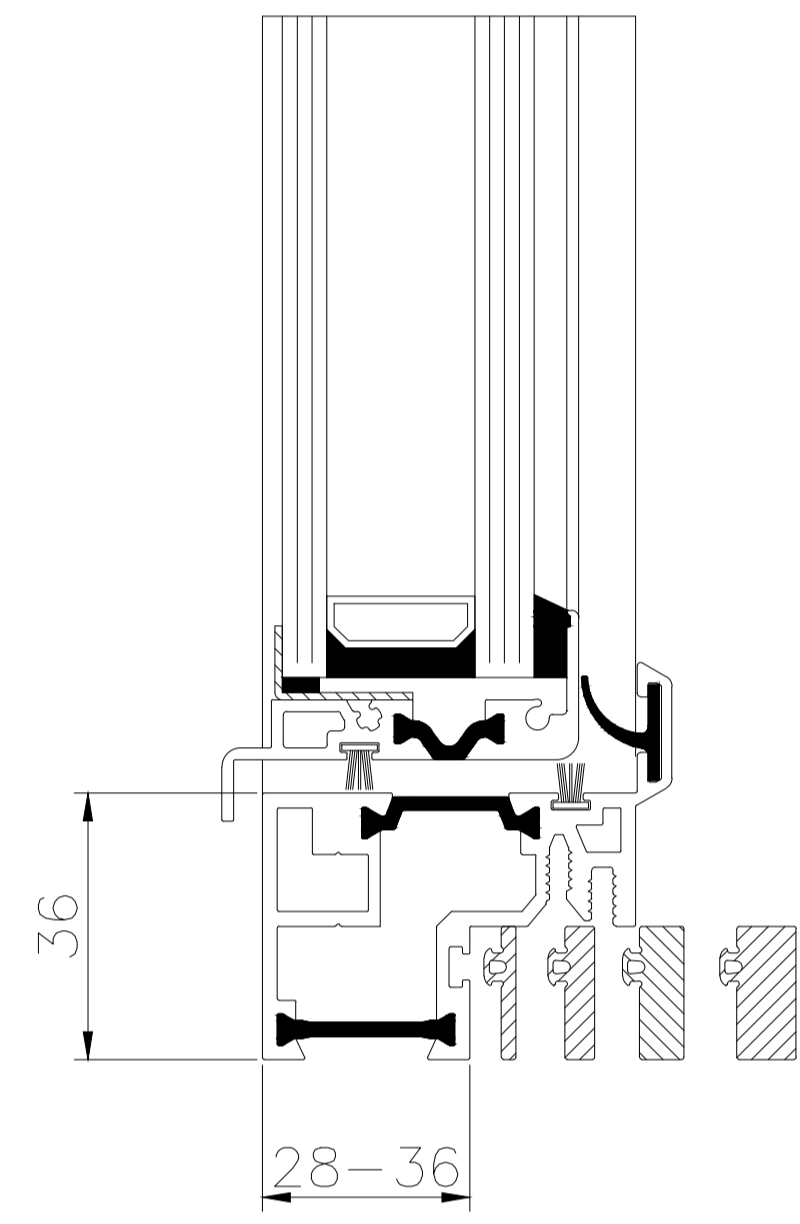
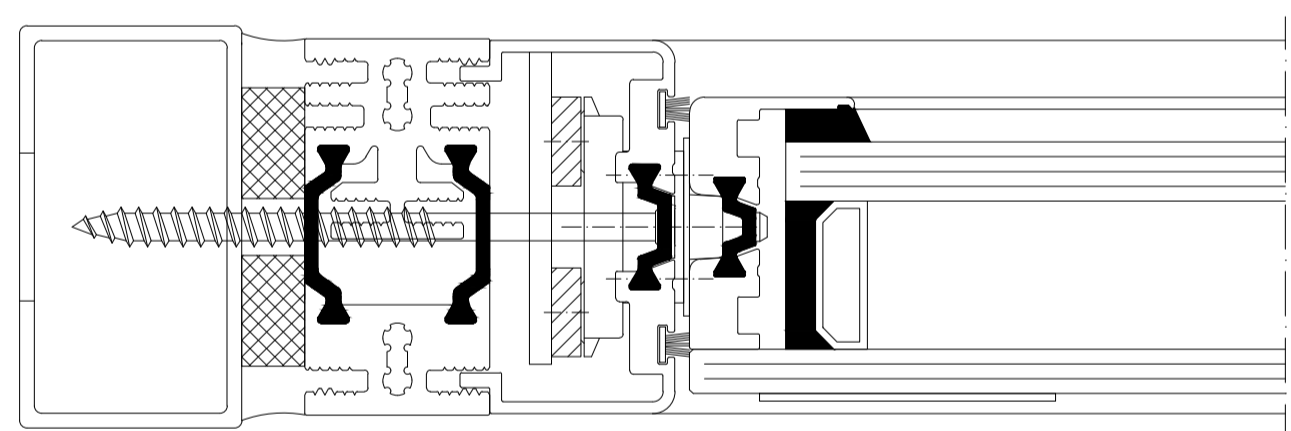
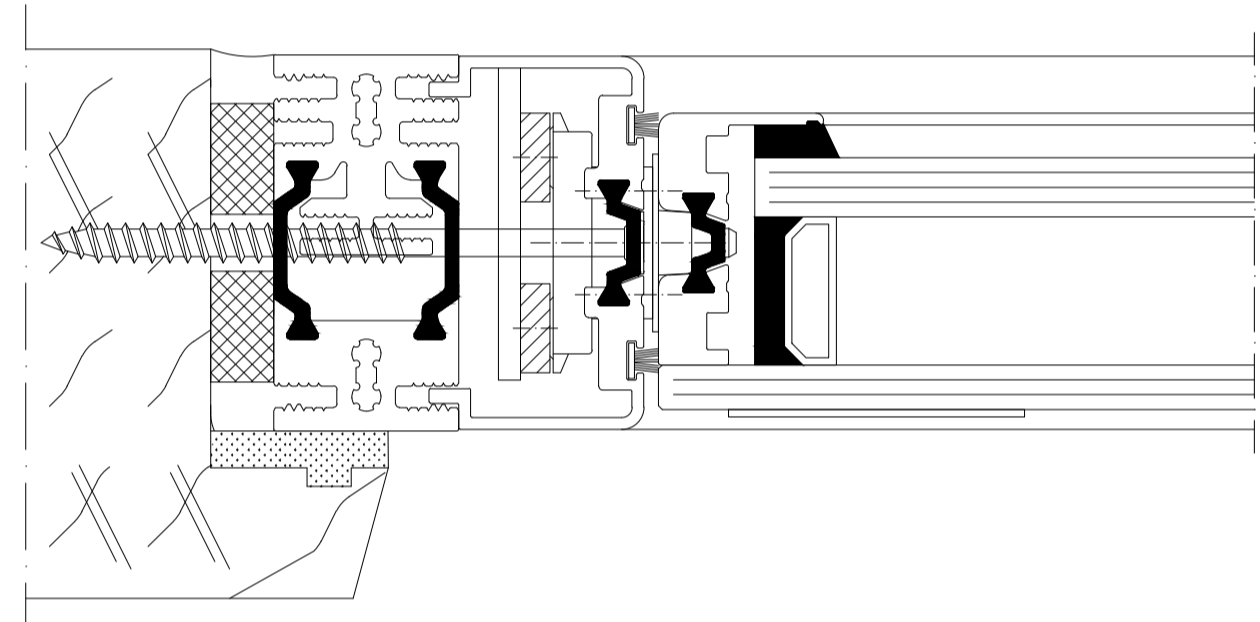
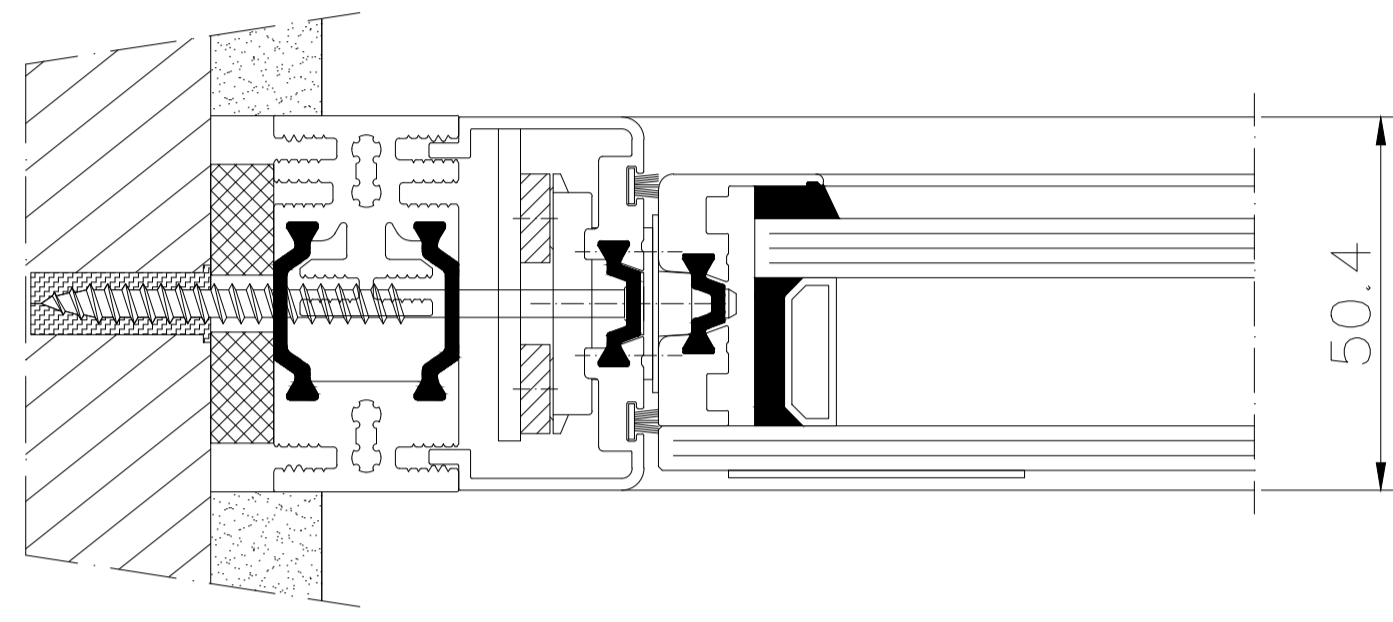

Hafenstraße 5 - 7 / D-63811 Stockstadt/Main
Telefon +49 6027 4162-20 / Telefax +49 6027 4162-99
info@hahn-lamellenfenster.de / www.hahn-lamellenfenster.de

Maßstab: Position: Menge: Blatt:

| Pos. | Änderung | Datum | Name |
|------|----------|-------|------|
| | | | |
| | | | |
| | | | |
| | | | |
| | | | |
| | | | |
| | | | |
| | | | |
| | | | |

HAHN Lamellenfenster
S9-iVt-05 Ganzglas/Allglass
Einbauvariante Typ 1 und Typ 2
Standard installation

Diese Zeichnung ist Eigentum der Fa. Hahn Lamellenfenster GmbH. Jede Vervielfältigung, Verwertung oder Mitteilung an Dritte Personen ist strafbar und wird gerichtlich verfolgt. (Urheberrechtsschutz, Gesetz gegen unfaul. Wettbewerb B.G.B.)

1

2

3

4

5

6

7

A

A

B

B

C

C

D

D

E

E

F

F

G

G

H

H

I

I

J

J

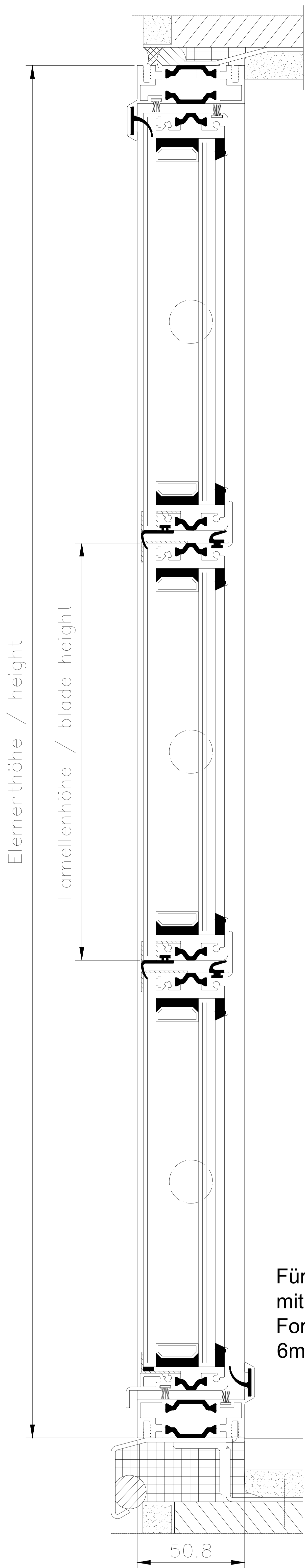

Für 34er Glas
mit 6er Glas Außen /
For 34mm glazing,
6mm outer pane

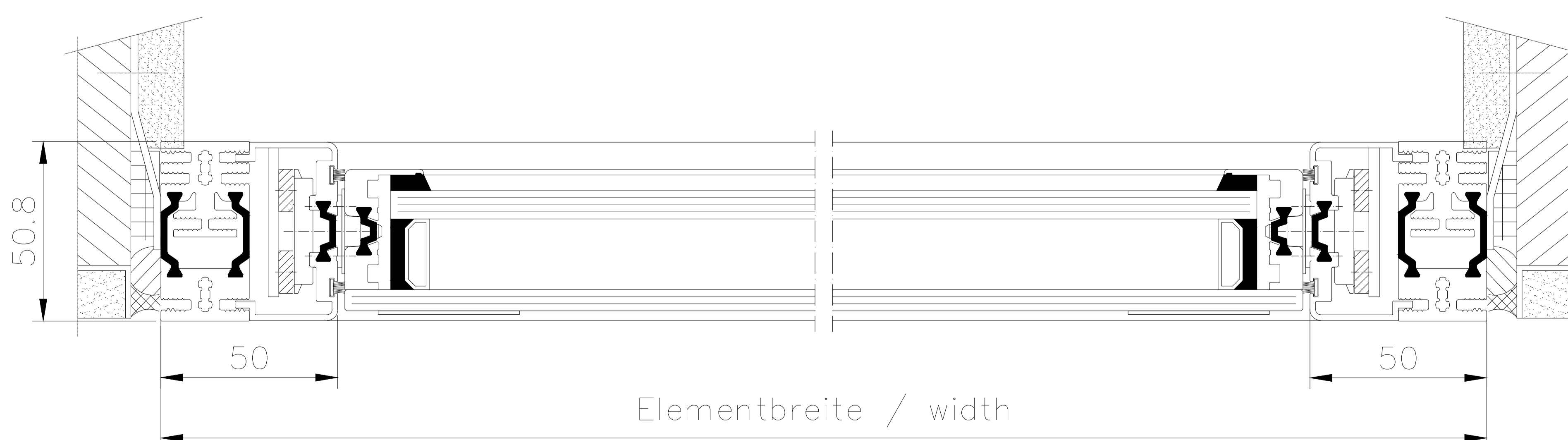

| | | | | | | | |
|---------------|--|--|----------|---|-----------|--------|--------|
| | | Hafnerstraße 5 - 77 D-63811 Stockstadt/Main Telefon +49 6027 4162-20 / Telefax +49 6027 4162-99 info@hahn-lamellenfenster.de www.hahn-lamellenfenster.de | | Maßstab: | Position: | Menge: | Blatt: |
| | | | | | | | |
| | | | Datum | Name | | | |
| | | | Berab. | HAHN Lamellenfenster S9-IVT-05 GG | | | |
| | | | Gepr. | Einbau im Mauerwerk und Putz, | | | |
| | | | Norm | Befestigung mit Bankeisen | | | |
| | | | Plan Nr. | | | | |
| | | | | <small>Diese Zeichnung ist Eigentum der Fa. Hahn Lamellenfenster GmbH. Jede Vervielfältigung, Vervielfältigung oder Mitteilung an Dritte Personen ist strafbar und wird gerichtlich verfolgt. (Urheberrechtsschutz, Gesetz gegen unlaut. Wettbewerb B.G.B.)</small> | | | |
| Pos. Änderung | | Datum | Name | | | | |

1

2

3

4

5

6

7

1 2 3 4 5 6 7

A
B
C
D
E
F
G
H
I
J

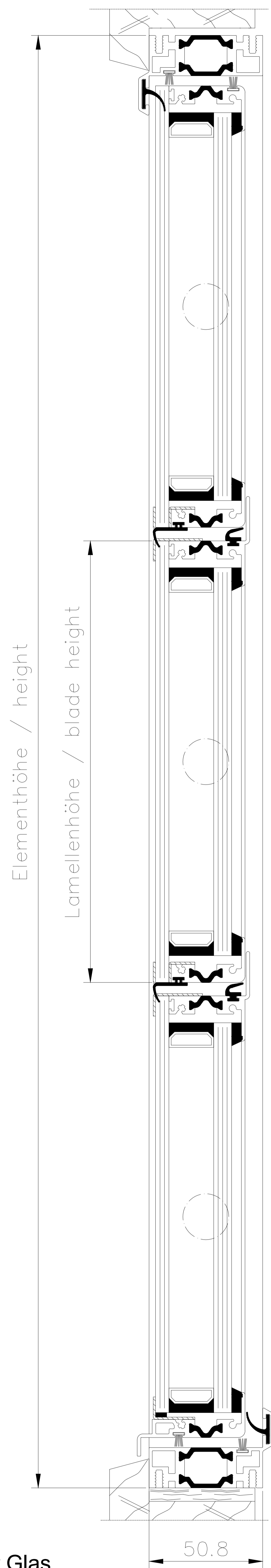

Für 34er Glas
mit 6er Glas Außen /
For 34mm glazing,
6mm outer pane

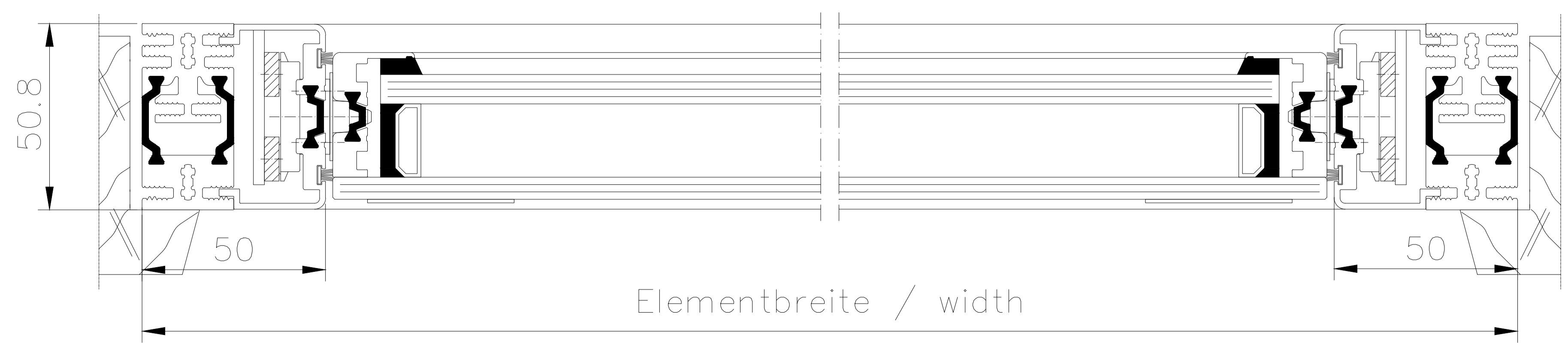

| | | |
|---|---|---|
| HAHN Lamellen <small>Hafenstraße 5 - 7 D-63811 Stockstadt/Main Telefon +49 6027 4162-20 / Telefax +49 6027 4162-99 info@hahn-lamellenfenster.de www.hahn-lamellenfenster.de</small> | | Maßstab: Position: Menge: Blatt: |
| Datum Name | HAHN Lamellenfenster S9-ivT-05 GG Einbau in Holzrahmen Befestigung mit Holzschrauben | |
| Berab. Gepr. Norm Plan Nr. | <small>Diese Zeichnung ist Eigentum der Fa. Hahn Lamellenfenster GmbH. Jede Vervielfältigung, Verwertung oder Mitteilung an Dritte Personen ist strafbar und wird gerichtlich verfolgt. (Urheberrechtsschutz, Gesetz gegen unlaut. Wettbewerb B.G.B.)</small> | |
| Pos. Änderung Datum Name | | |

1 2 3 4 5 6 7

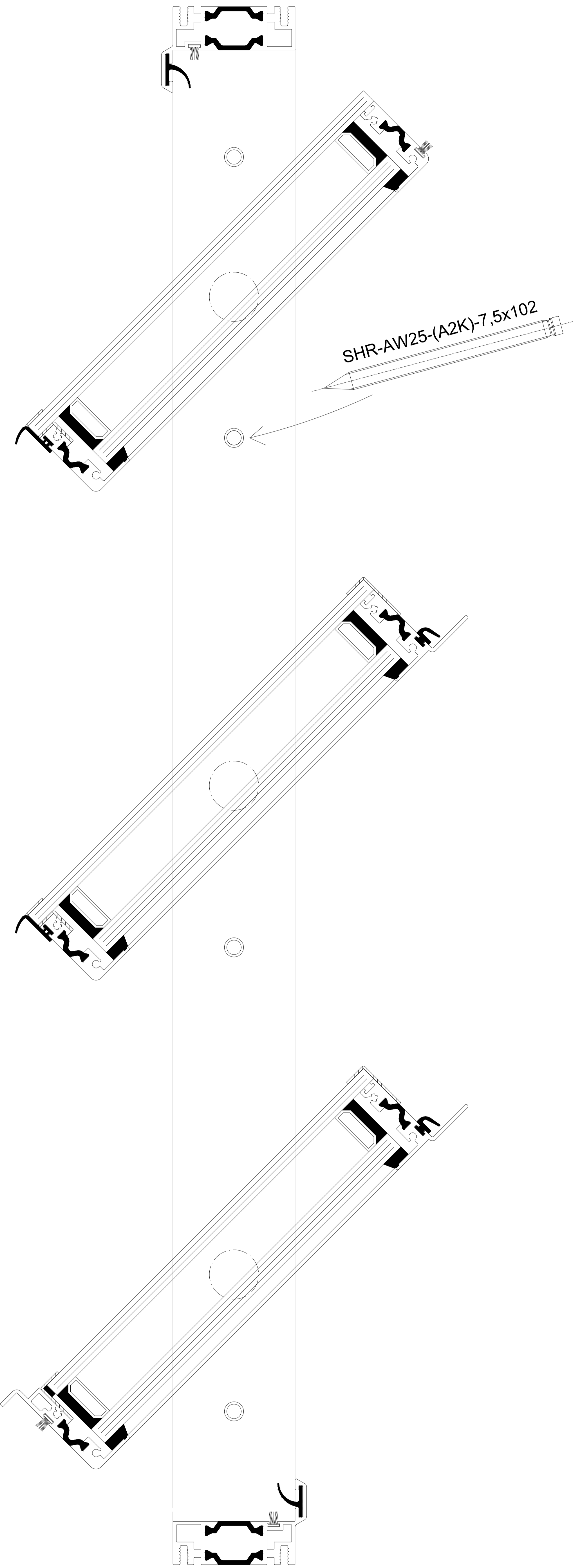

Einbau in Stahl

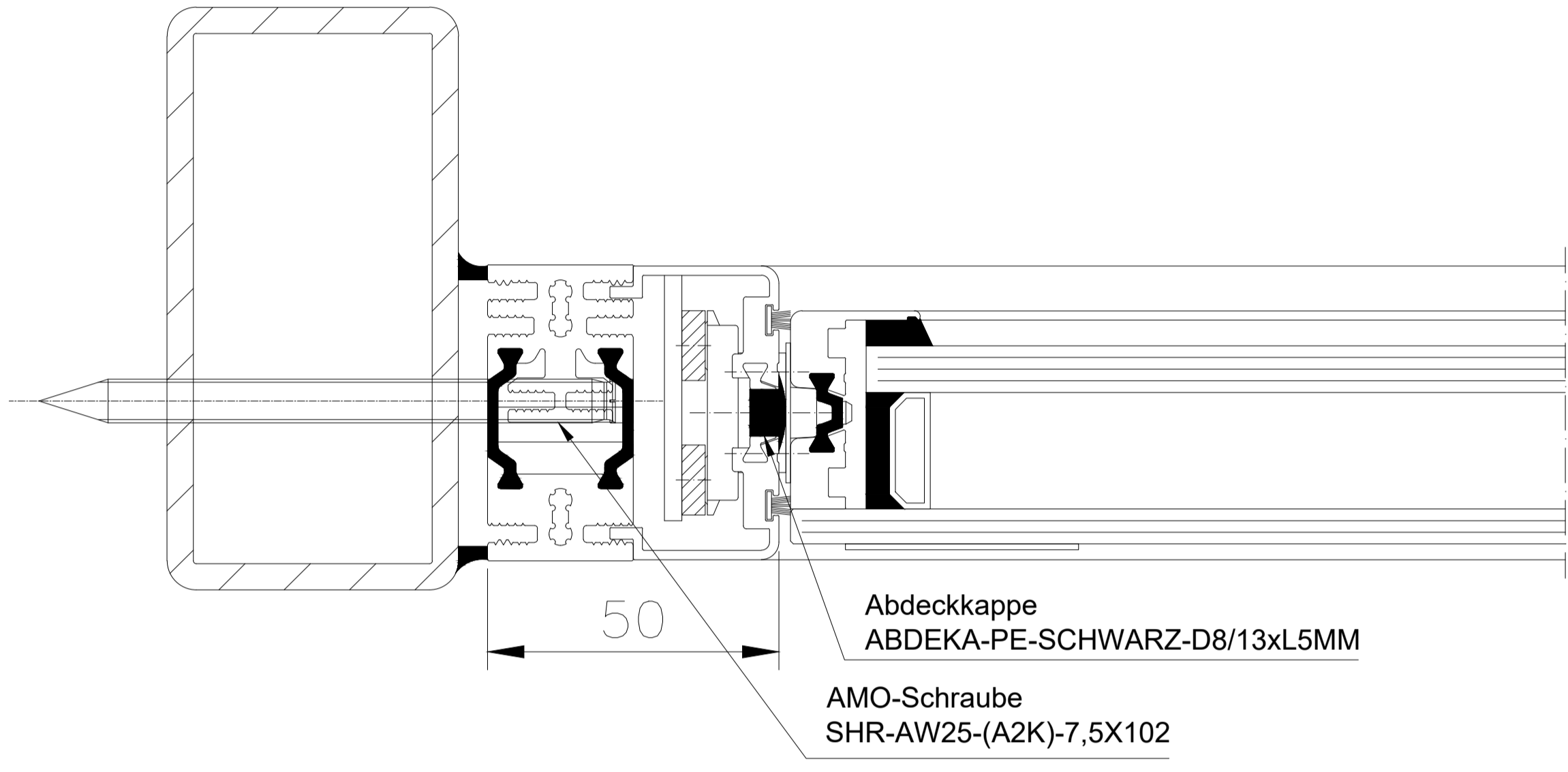

Einbau in Mauerwerk

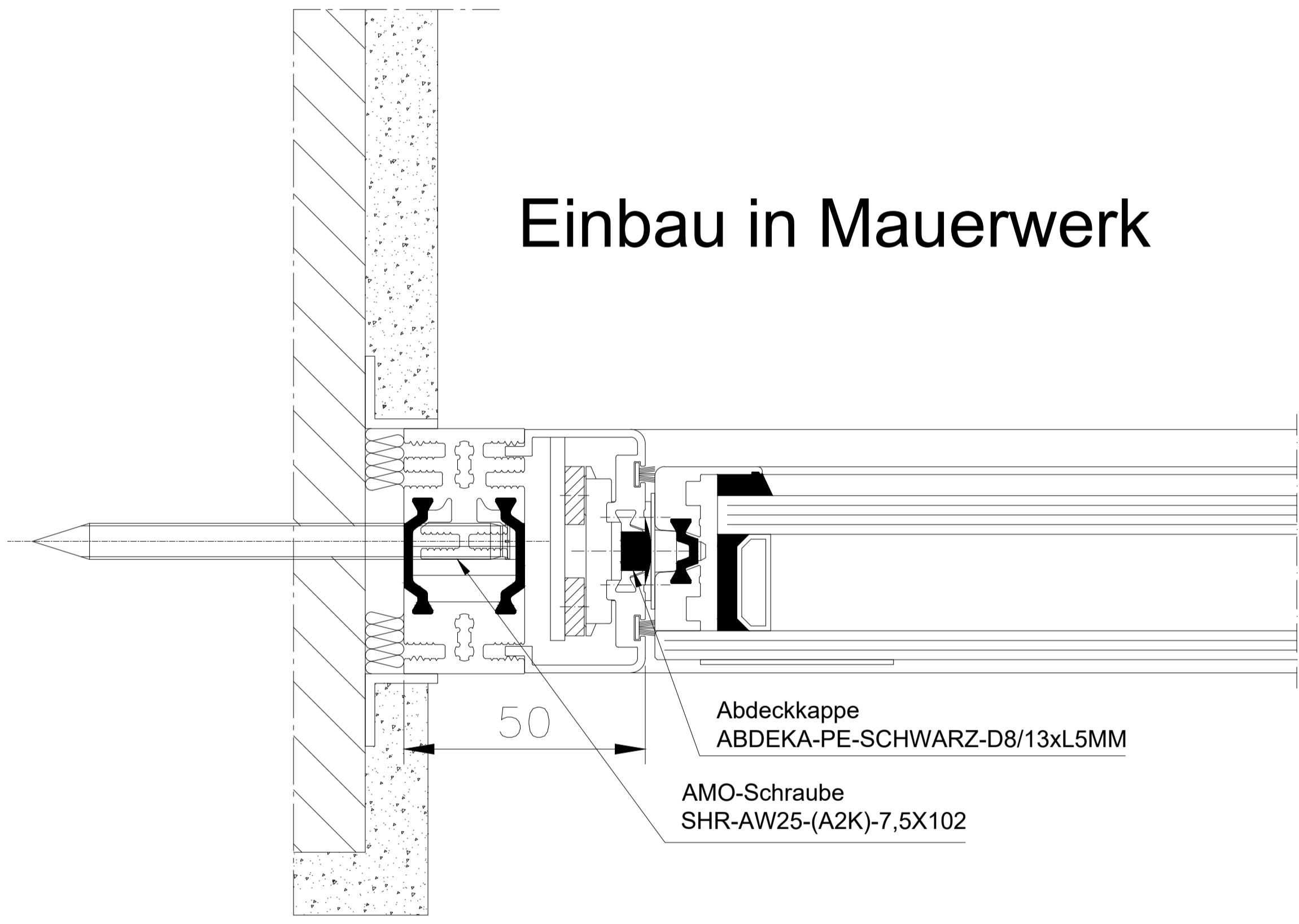

Einbau in Holz

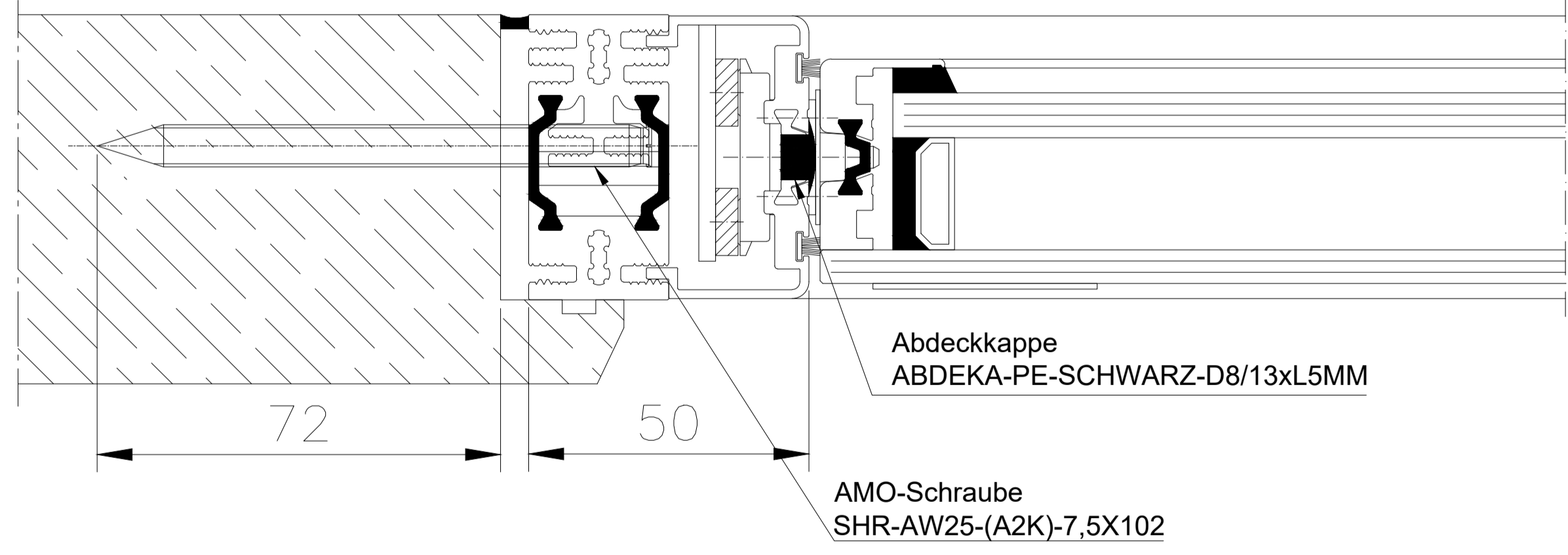

AMO-Schraube wird nicht mitgeliefert!
Schraubenlänge muss abhängig von Material
und Einschraubtiefe angepasst werden!

| | | | | | | | |
|----------------|--------|--|---|---|-----------|--------|--------|
| | | Hafestraße 5 · 77 D-63811 Stockstadt/Main Telefon +49 6027 4162-20 / Telefax +49 6027 4162-99 info@hahn-lamellen.de www.hahn-lamellen.de | | Maßstab: | Position: | Menge: | Blatt: |
| | | Datum: | Name: | HAHN Lamellenfenster S9-IVT-05 GG mit Abstands-Montage-Schraube (AMO) | | | |
| | | Berab.: | | | | | |
| | | Gepr.: | | | | | |
| | | Norm: Plan Nr.: | | | | | |
| Pos. Änderung: | Datum: | Name: | <small>Diese Zeichnung ist Eigentum der Fa. Hahn Lamellenfenster GmbH. Jede Vervielfältigung, Vervielfältigung oder Mitteilung an Dritte Personen ist strafbar und wird gerichtlich verfolgt. (Urheberrechtsschutz, Gesetz gegen unlaut. Wettbewerb B.G.B.)</small> | | | | |

1 2 3 4 5 6 7

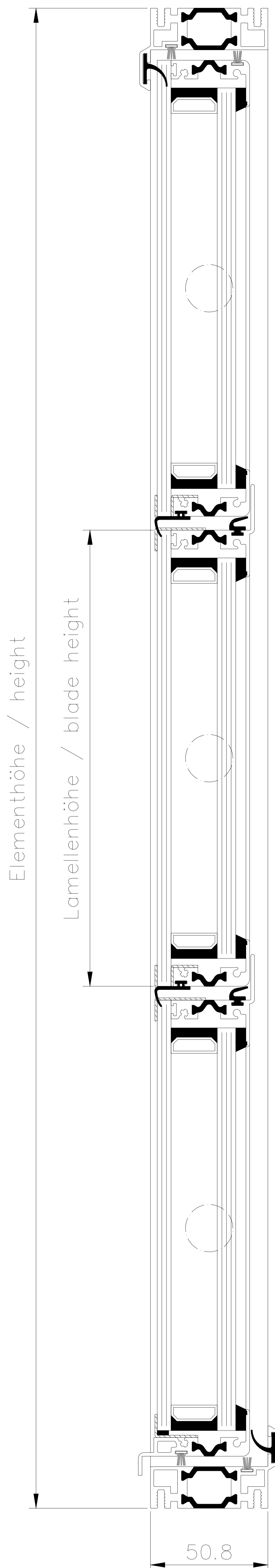

Für 34er Glas
mit 6er Glas Außen /
For 34mm glazing,
6mm outer pane

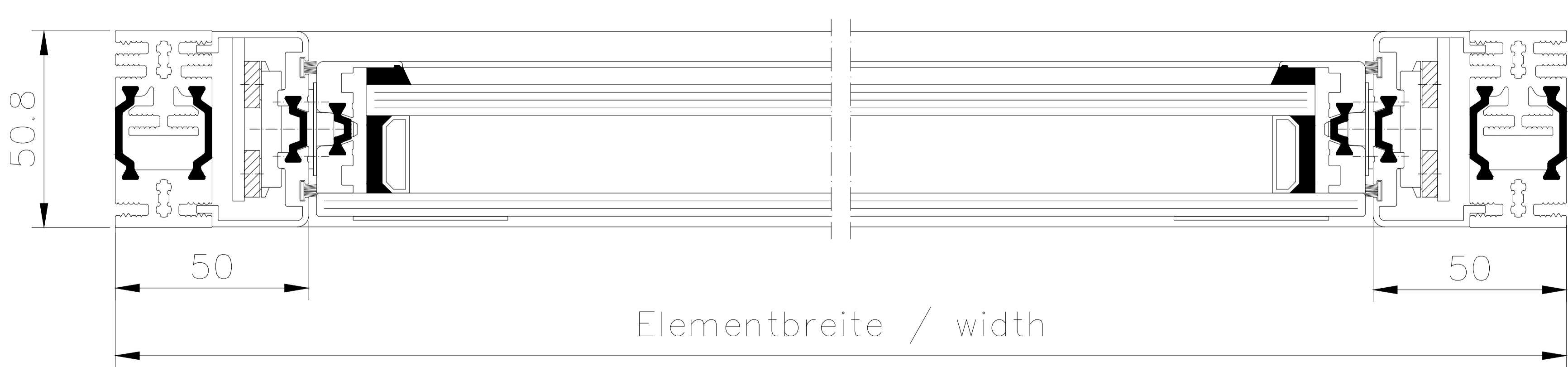

| | | | | | | | |
|---|-------|--|----------|---|-----------|--------|--------|
| | | Hafenstraße 5 - 7 D-63811 Stockstadt/Main Telefon +49 6027 4162-20 / Telefax +49 6027 4162-99 info@hahn-lamellenfenster.de www.hahn-lamellenfenster.de | | Maßstab: | Position: | Menge: | Blatt: |
| | | | Datum | Name | | | |
| | | | Berab. | | | | |
| | | | Gepr. | | | | |
| | | | Norm | | | | |
| | | | Plan Nr. | | | | |
| Pos. Änderung | Datum | Name | | HAHN Lamellenfenster S9-ivT-05 GG mit Standardrahmen | | | |
| <small>Diese Zeichnung ist Eigentum der Fa. Hahn Lamellenfenster GmbH. Jede Vervielfältigung, Vervielfältigung oder Mitteilung an Dritte Personen ist strafbar und wird gerichtlich verfolgt. (Urheberrechtsschutz, Gesetz gegen unlaut. Wettbewerb B.G.B.)</small> | | | | | | | |

1 2 3 4 5 6 7

1 2 3 4 5 6 7

A

B

C

D

E

F

G

H

I

J

A

B

C

D

E

F

G

H

I

J

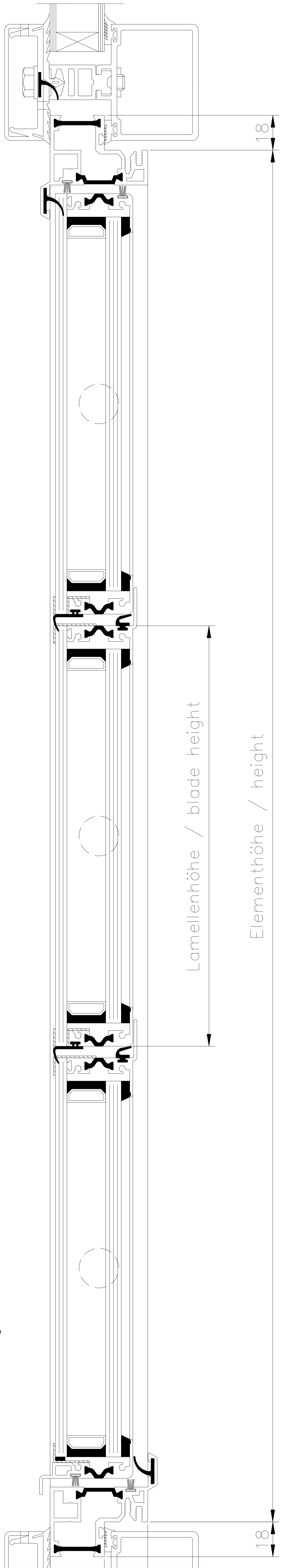

Lamellenhöhe / blade height
 Elementhöhe / height

Für 34er Glas
 mit 6er Glas Außen /
 For 34mm glazing,
 6mm outer pane

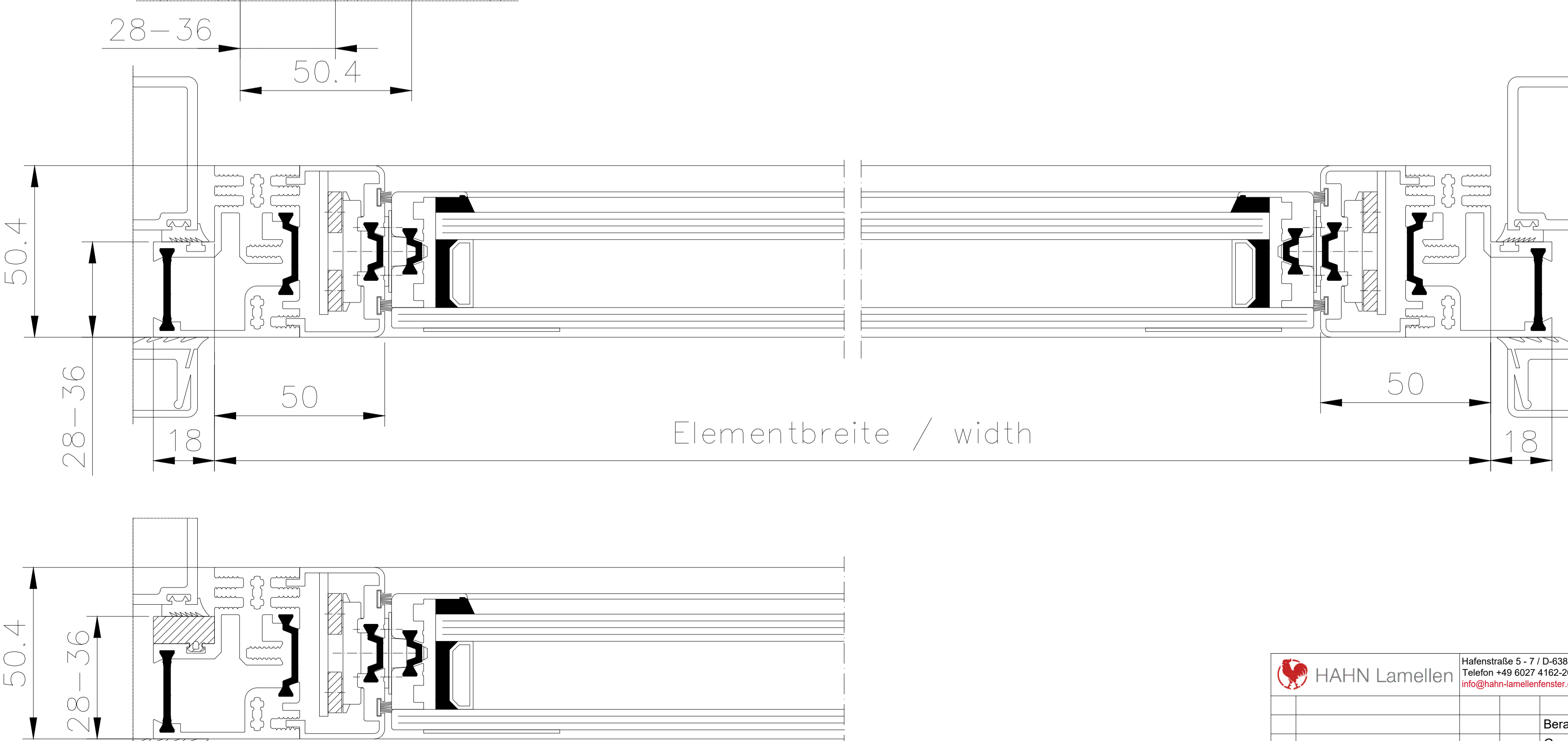

Elementbreite / width

| | | |
|--|---|---|
| HAHN Lamellen <small>Hafenstraße 5 · 77 D-63811 Stockstadt/Main Telefon +49 6027 4162-20 / Telefax +49 6027 4162-99 info@hahnlamellenfenster.de www.hahnlamellenfenster.de</small> | | Maßstab: Position: Menge: Blatt: |
| Datum Name | HAHN Lamellenfenster S9-ivT-05 GG mit umlaufenden Klemmrahmen Einbau in Fassadenkonstruktion | |
| Berab. Gepr. Norm Plan Nr. | <small>Diese Zeichnung ist Eigentum der Fa. Hahn Lamellenfenster GmbH. Jede Vervielfältigung, Vervielfältigung oder Mitteilung an Dritte Personen ist strafbar und wird gerichtlich verfolgt. (Urheberrechtsschutz, Gesetz gegen unlaut. Wettbewerb B.G.B.)</small> | |
| Pos. Änderung Datum Name | | |

1 2 3 4 5 6 7

1 2 3 4 5 6 7

A
B
C
D
E
F
G
H
I
J

A
B
C
D
E
F
G
H
I
J

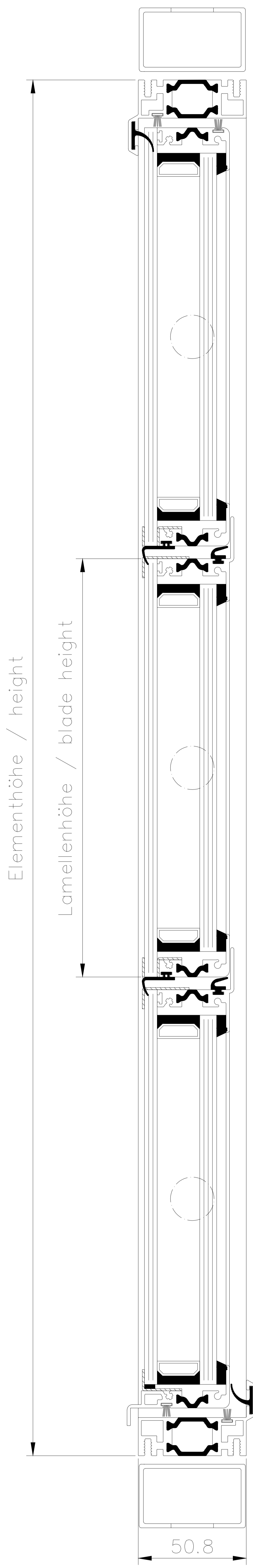

Für 34er Glas
mit 6er Glas Außen /
For 34mm glazing,
6mm outer pane

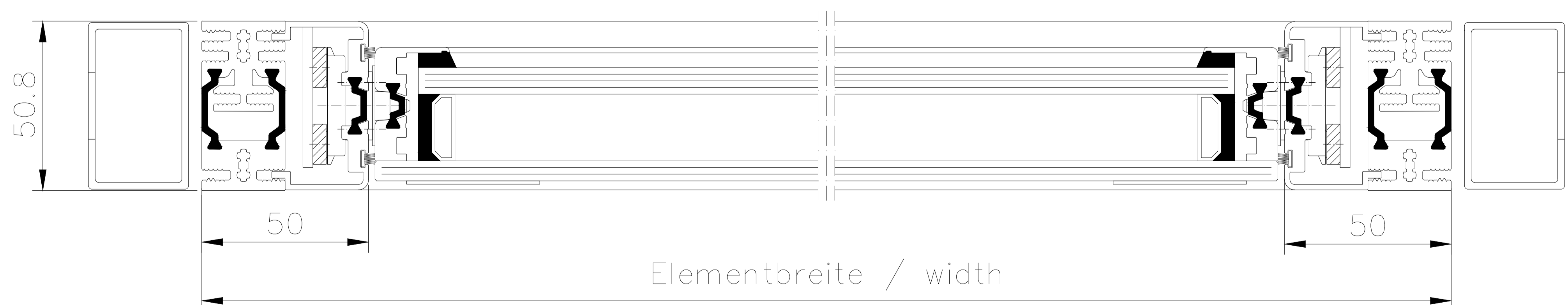

| | | | | | | | |
|---------------|--|---|------|---|-----------|--------|--------|
| | | Hafenstraße 5 - 7 / D-63811 Stockstadt/Main Telefon +49 6027 4162-20 / Telefax +49 6027 4162-99 info@hahnlamellenfenster.de / www.hahnlamellenfenster.de | | Maßstab: | Position: | Menge: | Blatt: |
| | | Datum | Name | HAHN Lamellenfenster S9-ivT-05 GG Einbau in bauseitige Stahl-Rechteckrohre, Befestigung mit Blechschraben <small>Diese Zeichnung ist Eigentum der Fa. Hahn Lamellenfenster GmbH. Jede Vervielfältigung, Verwertung oder Mitteilung an Dritte Personen ist strafbar und wird gerichtlich verfolgt. (Urheberrechtsschutz, Gesetz gegen unlaut. Wettbewerb B.G.B.)</small> | | | |
| | | Berab. | | | | | |
| | | Gepr. | | | | | |
| | | Norm | | | | | |
| | | Plan Nr. | | | | | |
| Pos. Änderung | | Datum | Name | | | | |

1 2 3 4 5 6 7